

Manual del propietario o usuario



Número de serie C34850 - Presente

Contenido

	Página	Página
Precauciones		
Reconozca la información de seguridad	1	
Precauciones generales de operación.....	1	
Precauciones de operación.....	2	
Responsabilidades del propietario o usuario	4	
Introducción		
Información general	6	
Identificación de componentes.....	7	
Definiciones	8	
Instalación		
Precauciones de instalación	10	
Montaje del panel de control.....	10	
Instale el conjunto de luces exteriores y las señales ...	11	
Configuración del sistema	12	
Ajustes del sistema.....	14	
• Idioma del usuario	14	
• Cambiar código de anulación del usuario	14	
• Cambiar código de mantenimiento	14	
• Temporizadores.....	15	
• Luces y sonido.....	15	
• Fecha y hora.....	15	
• Conexión de red.....	15	
• Acceso al programa.....	17	
• Uso de retenedor.....	17	
Operación		
Precauciones operativas	18	
Arranque del sistema e ingreso del código de usuario	19	
Menú principal	20	
Alertas del andén/LCS	22	
Alertas del andén/LCS con nivelador de fosa o HED	24	
Alertas del andén/LCS con nivelador de fosa y extensión de labio	28	
Alertas del andén/LCS con nivelador vertical.....	30	
Retenedor de vehículos.....	34	
Nivelador HED o de fosa con retenedor de vehículos.....	38	
Nivelador de fosa con extensión de labio y retenedor de vehículos.....	42	
Nivelador vertical con retenedor de vehículos	44	
Equipos opcionales	48	
Luces de comunicación.....	50	
Mantenimiento		
Historial de fallas.....	52	
Contadores de códigos de puerta.....	53	
Historial de códigos de puerta.....	53	
Entrada de mantenimiento	53	
Registros de mantenimiento	55	
Solución de problemas		
Diagnóstico.....	56	
Luz LED multicolor.....	60	
Opciones de interbloqueo del retenedor, el nivelador y la puerta	62	
Códigos de falla de iDock	64	
• Fallas del sistema	65	
• Fallas del nivelador de andén.....	66	
• Fallas del retenedor TPR/UniLock.....	67	
• Fallas del retenedor PowerStop/Stop-Tite.....	68	
• Fallas del retenedor PowerHold/Hold-Tite.....	69	
• Fallas del retenedor PowerHook	70	
Códigos SAM de LiftMaster®	72	
Piezas		
Kit de actualización de integración de SAM LiftMaster	73	
Componentes externos	74	
Componentes internos	75	
Tarjetas de terminales y expansión.....	76	
OSLA (Conjunto de luces exteriores)	77	
Señales	78	
Misceláneos		
Sensores iDock	80	
iDock Connect	82	
Información del cliente	83	
Garantía	ultima pagina	

Reconozca la información de seguridad

Símbolo de alerta de seguridad



El símbolo de alerta de seguridad es una representación gráfica destinada a presentar un mensaje de seguridad sin el uso de palabras. Cuando vea este símbolo, esté alerta a la posibilidad de muerte o lesiones graves. Siga las instrucciones del panel de mensajes de seguridad.

PELIGRO

El uso de la palabra PELIGRO significa la presencia de un peligro extremo o una práctica insegura que, lo más probable, provocará la muerte o lesiones graves.

ADVERTENCIA

El uso de la palabra ADVERTENCIA significa la presencia de un peligro grave o una práctica insegura que podría provocar la muerte o lesiones graves.

PRECAUCIÓN

El uso de la palabra ATENCIÓN significa un posible peligro o una práctica insegura que podría provocar lesiones menores o moderadas.

AVISO

El uso de la palabra AVISO indica información que se considera importante, pero no relacionada con peligros, para evitar daños a la máquina o a la propiedad.

INSTRUCCIONES DE SEGURIDAD

Indica un tipo de señal de seguridad, o un panel separado en una señal de seguridad, donde se describen instrucciones o procedimientos relacionados con la seguridad.

Precauciones generales de operación



Lea y comprenda el Manual del propietario o usuario y familiarícese completamente con el equipo y los controles antes de operar el equipo.

Nunca opere el equipo de andén mientras se ha retirado o desconectado un dispositivo o una protección de seguridad.

Nunca retire las señales, letreros o calcomanías de PELIGRO, ADVERTENCIA o PRECAUCIÓN del equipo, a menos que los reemplace.

 **ADVERTENCIA:** Este producto puede exponerlo a sustancias químicas, como el plomo, que se conocen en el estado de California como causante de cáncer o defectos congénitos u otros daños reproductivos. Para obtener más información, visite www.P65Warnings.ca.gov

PRECAUCIONES

Precauciones de operacion



Aprenda la manera segura de operar este equipo. Lea y comprenda las instrucciones del fabricante. Si tiene preguntas, consulte con su supervisor.



PELIGRO



Manténgase alejado del dispositivo de nivelación de andén cuando ingrese o salga del área.

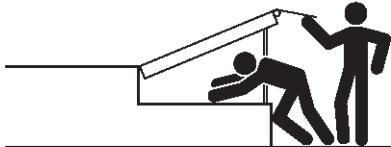

No mueva ni use el dispositivo de nivelación de andén si hay alguien bajo o en frente de este.

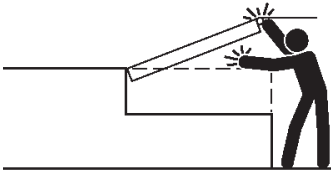

Mantenga las manos y pies alejados de los puntos de aplastamiento. Evite colocar cualquier parte del cuerpo cerca de las piezas móviles.



ADVERTENCIA



Coloque calzas o retenga todos los vehículos de transporte. Nunca retire las calzas de las ruedas ni suelte el dispositivo de retención hasta que haya finalizado la carga o descarga y se le haya dado permiso al conductor del transporte para alejarse.



No use un dispositivo de nivelación de andén o un dispositivo de retención averiado dañado. Asegúrese de que se hayan realizado los procedimientos adecuados de servicio y mantenimiento antes de usarlos.

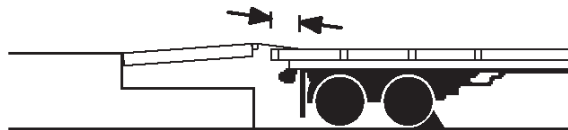

Asegúrese de que el labio se traslape a la cama del vehículo de transporte, al menos 102 mm (4 pulg.).

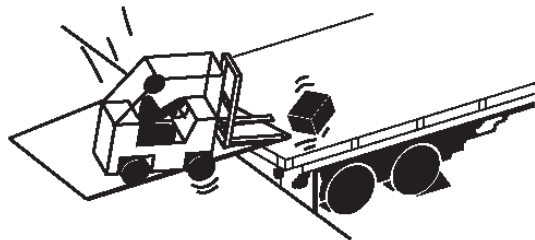

Mantenga una distancia segura desde ambos bordes laterales.

Precauciones de operación

ADVERTENCIA

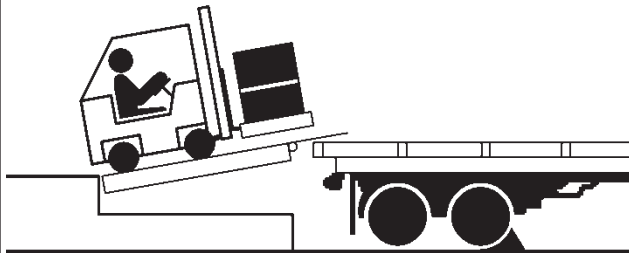

No use el dispositivo de nivelación de andén si el vehículo de transporte es demasiado alto o demasiado bajo.



No sobrecargue el dispositivo de nivelación de andén.

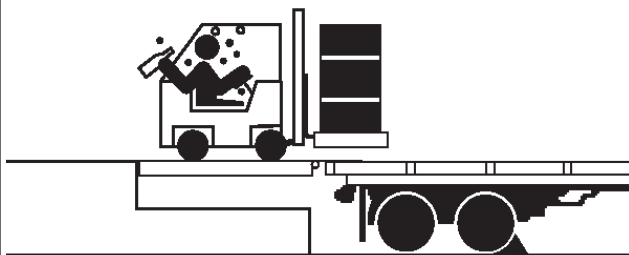

No opere ningún equipo mientras esté bajo la influencia de drogas o alcohol.

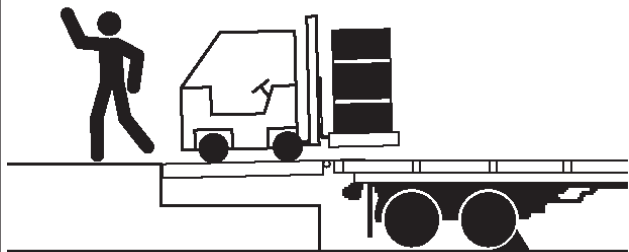

No deje el equipo o el material sin supervisión en el dispositivo de nivelación de andén.

RESPONSABILIDADES DEL PROPIETARIO O USUARIO

- 1) El fabricante deberá proporcionar la siguiente información al comprador inicial y esta deberá estar disponible fácilmente para los propietarios o usuarios y sus agentes, lo que comprende toda la información necesaria con respecto a información de seguridad, precauciones de operación, instalación y seguridad, procedimientos recomendados de inspecciones iniciales y periódicas, programa de mantenimiento planificado, especificaciones del producto, guía de solución de problemas, desglose de piezas, información de garantía e información de contacto de los fabricantes, además de tablas para identificar la pendiente (inclinación) para todas las variaciones de longitud o configuración del dispositivo de nivelación de andén e información que identifique la caída sin control máxima encontrada cuando se retira repentinamente el soporte mientras está en el margen de trabajo del equipo.
- 2) Cuando seleccione el equipo de seguridad del andén de carga, es importante considerar no solo los requisitos actuales, sino que además los planes a futuro y cualquier posibilidad de condición adversa, factores ambientales o uso. Los propietarios o usuarios deberán proporcionar información de aplicación al fabricante para recibir recomendaciones acerca de especificaciones y capacidad adecuadas del equipo.
- 3) El propietario o usuario debe ver todas las placas de identificación, letreros, calcomanías, instrucciones y advertencias publicadas; estos deben estar en su lugar, deben ser legibles y no deben estar escondidos de la vista del operador o personal de mantenimiento para quienes están destinadas dichas advertencias. Comuníquese con el fabricante si necesita repuestos.
- 4) Los dispositivos de nivelación de andén pueden ser peligrosos si no se siguen las instrucciones del fabricante con respecto a las modificaciones o ajustes. Las modificaciones o alteraciones de los dispositivos de nivelación de andén solo se deben realizar con aprobación previa por escrito del fabricante original. Estos cambios deberán ser de conformidad con todas las disposiciones pertinentes de la norma MH30.1 y también deberán cumplir con todas las recomendaciones de seguridad del fabricante original del equipo de la aplicación en particular.
- 5) Las modificaciones o alteraciones de los dispositivos de restricción solo se deben realizar con aprobación previa por escrito del fabricante original. Estos cambios deberán ser de conformidad con todas las disposiciones pertinentes de la norma MH30.3 y también deberán cumplir con todas las recomendaciones de seguridad del fabricante original del equipo de la aplicación en particular.
- 6) El propietario o usuario debe reconocer los peligros inherentes de la interfaz entre el andén de carga y el vehículo de transporte. Por lo tanto, el propietario o usuario debe capacitar e instruir a todos los operadores en la operación y el uso seguros de los equipos de andén de carga de acuerdo con las recomendaciones del fabricante y las normas de la industria. La capacitación eficaz del operador también se debe enfocar en las políticas de la empresa del propietario o usuario, las condiciones de operación y las instrucciones específicas del fabricante que se proporcionan con el dispositivo de nivelación de andén. El mantenimiento, la actualización y la capacitación de los operadores en lo que respecta a hábitos seguros de trabajo y operación del equipo, sin importar la experiencia previa, debe realizarse regularmente y debe incluir la comprensión y familiarización con todas las funciones del equipo. Los propietarios o usuarios deberán mantener, actualizar y volver a capacitar activamente a todos los operadores en lo que respecta a hábitos seguros de trabajo y operaciones del equipo.
- 7) Un programa de capacitación del operador debe comprender, entre otros puntos, lo siguiente:
 - a) Seleccionar al operador cuidadosamente. Considerar las capacidades físicas, las aptitudes y la actitud laboral.
 - b) Asegurarse de que el operador lea y comprenda completamente el manual completo del propietario o usuario del fabricante.
 - c) Enfatizar el impacto que tendrá la operación adecuada en el operador, otros miembros del personal, el material que se manipula y los equipos. Enunciar todas las reglas y por qué se han creado.
 - d) Describir los fundamentos básicos del diseño del dispositivo de nivelación de andén y los componentes, en relación con la seguridad; por ejemplo, limitación mecánica, estabilidad, funcionalidad, etc.
 - e) Presentar el equipo. Mostrar la ubicación de los controles y demostrar sus funciones. Explicar cómo funcionan cuando se usan y se les realiza mantenimiento de manera adecuada, además de los problemas cuando se usan de manera inadecuada.

RESPONSABILIDADES DEL PROPIETARIO O USUARIO

- f) Asegurarse de que el operador comprenda la capacidad nominal, los datos de la placa de datos, los letreros y toda la información de precaución que aparece en el dispositivo de nivelación de andén.
 - g) Supervisar la práctica del operador en el equipo.
 - h) Desarrollar y administrar pruebas de desempeño escritas y prácticas. Evaluar el avance durante el curso y al finalizarlo.
 - i) Administrar cursos de actualización periódicas. Estos pueden ser versiones resumidas del curso principal e incluir evaluaciones del operador en el trabajo.
- 8) Los equipos de seguridad del andén de carga nunca se deben usar fuera de su margen de trabajo vertical o fuera de la capacidad nominal del fabricante. También debe ser compatible con el equipo de carga y otras condiciones relacionadas con la actividad del andén. Consulte con el fabricante si tiene preguntas con respecto al uso, el margen de trabajo vertical o la capacidad del equipo. Solo personal capacitado y autorizado debe operar el equipo.
- 9) Se recomienda que el vehículo de transporte se coloque lo más cerca posible del dispositivo de nivelación de andén y que esté en contacto con ambos parachoques. Cuando se sube o baja un vehículo industrial de un vehículo de transporte durante las operaciones de carga y descarga, se deberán aplicar los frenos de estacionamiento del vehículo de transporte y se deben colocar calzas en las ruedas o un dispositivo de retención que proporcione una protección igual o mejor que las calzas en las ruedas. Además, cuando sea posible, se debe sacar el aire de los sistemas de suspensión neumáticos antes de realizar dichas operaciones de carga y descarga.
- 10) Cuando se transfieren bienes entre el andén de carga y el remolque que está sobre patas de apoyo o un tren de aterrizaje en lugar de sobre la quinta rueda de un tractor o una plataforma rodante de conversión, se recomienda que se utilicen los dispositivos estabilizadores adecuados en la parte delantera del remolque.
- 11) Para tener derecho a recibir los beneficios de la garantía estándar del producto, el equipo de seguridad de andén se debe haber instalado, mantenido y operado correctamente, de acuerdo con todas las recomendaciones del fabricante o los parámetros de diseño especificados y no se debe haber sometido de otro modo a abuso, uso indebido, aplicación indebida, inclemencias del clima, sobrecarga, reparación o modificación no autorizadas, aplicación en un ambiente corrosivo o falta de mantenimiento. La lubricación, los ajustes y la inspección periódica de acuerdo con todas las recomendaciones de los fabricantes son de exclusiva responsabilidad del propietario o usuario.
- 12) Se debe realizar el mantenimiento y la inspección recomendados por el fabricante de todos los dispositivos de nivelación de andén y de retención de vehículo, conforme a las siguientes prácticas: Se debe seguir un programa de mantenimiento programado, solo se debe permitir que personal autorizado y capacitado realice mantenimiento, ajustes e inspecciones en los dispositivos de nivelación de andén y solo se permite el uso de piezas, manuales, instrucciones de mantenimiento, etiquetas, calcomanías y letreros o sus equivalentes del fabricante original del equipo. Se debe realizar la documentación por escrito del mantenimiento, los repuestos o los daños. En caso de daños, se exige la notificación al fabricante.
- 13) Los dispositivos del andén de carga que tengan daños estructurales o hayan experimentado una pérdida repentina de soporte mientras tenían carga, lo que podría ocurrir cuando se saca un vehículo de transporte desde abajo del dispositivo de nivelación de andén, se deben retirar del servicio, los debe inspeccionar un representante autorizado del fabricante y se deben reparar o reemplazar según sea necesario o según lo recomiende el fabricante antes de volver a ponerlos en servicio.
- 14) Los dispositivos de retención que tengan daños estructurales se deben retirar del servicio, los debe inspeccionar un representante autorizado del fabricante y se deben reparar o reemplazar según sea necesario o según lo recomiende el fabricante antes de volver a ponerlos en servicio.

INTRODUCCIÓN

Información general



Este manual proporciona información actual acerca del sistema de control iDock™. Debido a las constantes mejoras del producto, es posible que algunas piezas hayan cambiado, junto con los métodos de operación y solución de problemas. Este manual describe estos cambios donde corresponda.

El sistema de control iDock es un sistema de comunicación por luces y controlador con botón pulsador de tecnología avanzada que se usa con el equipo de andén de carga de Systems, LLC.

Los sistemas de control iDock cuentan con un diseño modular. Un conjunto de luces interiores 3 en 1 muestra el estado del sistema y si es seguro ingresar al vehículo de transporte. Una pantalla LCD muestra el estado de los controles y explica las condiciones de falla. Los botones metálicos con forma de domo proporcionan una retroalimentación de control positiva.

Cada sistema de control iDock se ha probado en la fábrica para garantizar su funcionamiento satisfactorio.

Para ilustrar las conexiones que se deben realizar en campo durante la instalación, se incluyen planos eléctricos en cada pedido, o bien, puede comunicarse con el Servicio Técnico de Systems, LLC para solienunciarlos.

Los sistemas de control iDock están disponibles en los siguientes modelos:

iDock

- Sistema de comunicación por luces/Alertas del andén
- Nivelador HED o de fosa
- Nivelador de fosa con extensión de labio
- Nivelador vertical
- Retenedor de vehículos
- Nivelador HED o de fosa con retenedor de vehículos
- Nivelador de fosa con extensión de labio y retenedor de vehículos
- Nivelador vertical con retenedor de vehículos

Equipos opcionales

- CentraPower® (solo Poweramp®)
- Controles de la cortina metálica
- Parada de emergencia
- Luz del andén
- Luces de borde
- Sensor de nivel de fluidos
- Contador de montacargas
- Presencia de vehículo exterior
- Luces guía
- Notificación de falla de puerta/mantenimiento

Llame a Systems, LLC para analizar las opciones disponibles para satisfacer sus necesidades específicas.

Servicio Técnico al 800-643-5424 o techservices@loadingdocksystems.com

Identificación de componentes

Inspeccione el paquete y todos los componentes. Asegúrese de que las cajas, los lentes, las membranas de los botones pulsadores, el cableado y las tarjetas de circuitos estén intactos. Informe inmediatamente sobre rayas, muescas, daños o elementos que falten y anótelos en el Conocimiento de embarque (BOL) del envío.

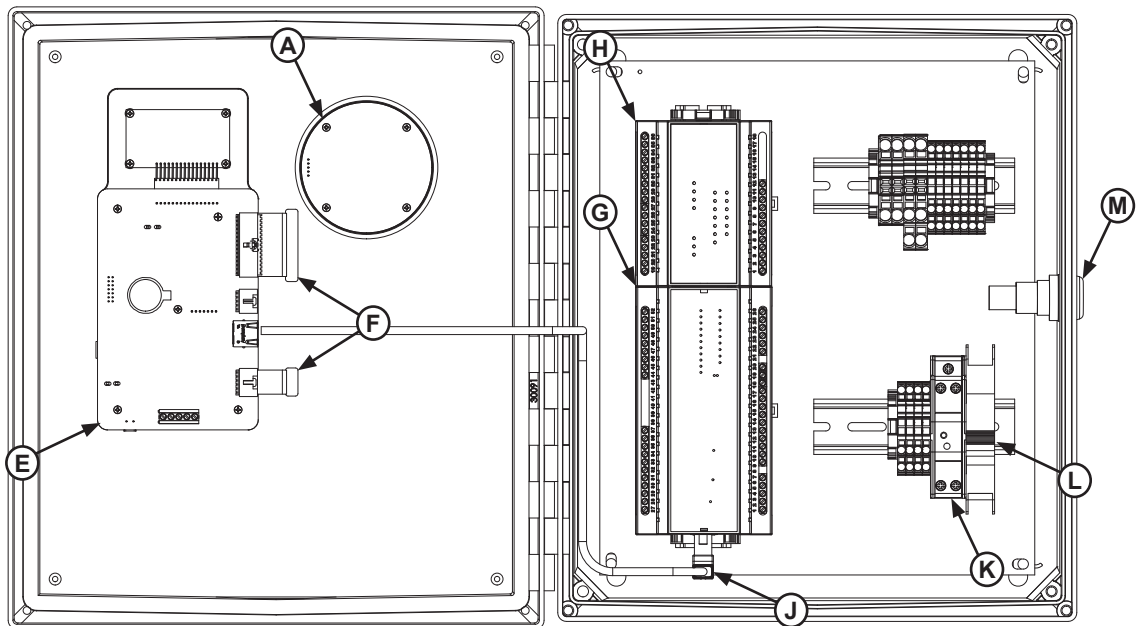
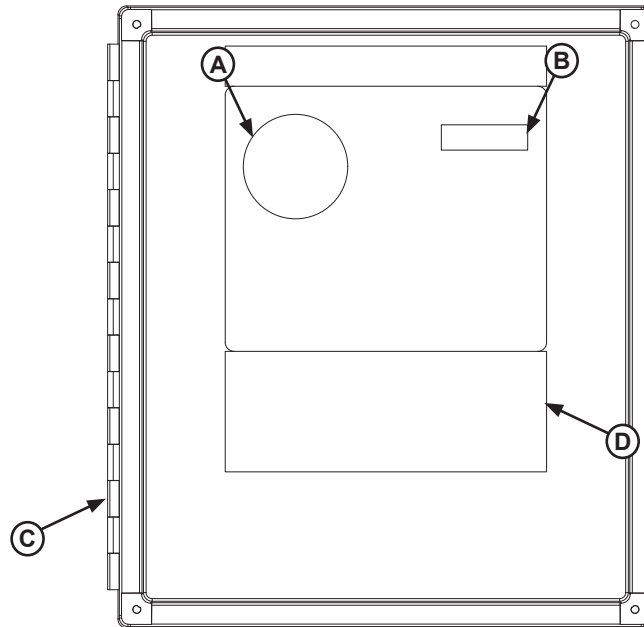

A — Luz LED multicolor
B — Pantalla de mensajes
C — Caja*

D — Membrana del botón pulsador*
E — Conjunto de tarjeta principal

F — Cables planos
G — Tarjeta de terminales*
H — Tarjeta de expansión*
J — Cable RJ45

K — Suministro de alimentación*
L — Disyuntor
M — Alarma

*El aspecto puede variar según las opciones.

INTRODUCCIÓN

Definiciones

En todo este manual se hace referencia a muchas entradas de botones y funciones de sistema distintas del sistema de control iDock. Esta sección define estas entradas y funciones:

- **(A) BOTÓN DE LAS ALERTAS DEL ESTADO DEL ANDÉN:** Para cambiar el estado del sistema de comunicación por luces de alertas del andén.
- **(B) BOTÓN ENGANCHAR:** Para activar el retenedor de vehículos para capturar la barra RIG del vehículo de transporte.
- **(C) BOTÓN LIBERAR:** Para desenganchar el retenedor de vehículos de la barra RIG del vehículo de transporte.
- **(D) BOTÓN ELEVAR:** Para activar el nivelador de andén desde una posición inferior o desde posición de almacenamiento.
- **(E) BOTÓN BAJAR:** Para activar el nivelador de andén desde una posición elevada.
(Solo modelos VS y VSH)
- **(F) BOTÓN LABIO:** Para controlar la posición del labio.
(Solo modelos VS y VSH)
- **(G) BOTÓN EXTENDER LABIO:** Para controlar la posición del labio.
- **(H) Botón MENU:** Para acceder a los menús del control iDock.
 - Presione para activar la pantalla de menú.
 - Presione para salir a la pantalla anterior.
- **(J) BOTÓN SELECCIONAR:** Para seleccionar la función o dígito resaltado en la Pantalla de mensajes **(M)**.
 - Para guardar todos los cambios de ajustes.
- **(K) Botones DESPLAZAR HACIA ARRIBA/HACIA ABAJO:** Para cambiar el mensaje en la pantalla.
 - Para cambiar el valor del dígito resaltado.
 - Para cambiar el submenú seleccionado.
- **(L) LUZ NIVELADOR ALMACENADO:** La luz que informa al usuario que el nivelador de andén está almacenado.
(Solo modelos VS y VSH)
- **(M) PANTALLA DE MENSAJES:** Durante la operación del equipo mostrará mensajes para ayudar al operador.
 - Cuando el menú está activo, mostrará diversos ajustes, información del equipo y funciones de mantenimiento.
- **Menú Principal:** El menú al que se accede cuando se presiona el Botón MENU **(H)**. Consulte la página 20 para obtener más información.
- **Código de usuario:** Se usa para el acceso seguro al modo ANULACIÓN. Viene sin código de manera predeterminada de la fábrica. El propietario o usuario es responsable de definir un código de 3 dígitos, si es necesario; este código se puede agregar o cambiar en cualquier momento. Consulte la página 14 para obtener más información.
- **Código de mantenimiento:** Se usa para el acceso seguro al menú MANTENIMIENTO. Viene sin código de manera predeterminada de la fábrica. El propietario o usuario es responsable de definir un código de 8 dígitos, si es necesario; este código se puede agregar o cambiar en cualquier momento. Consulte la página 14 para obtener más información.

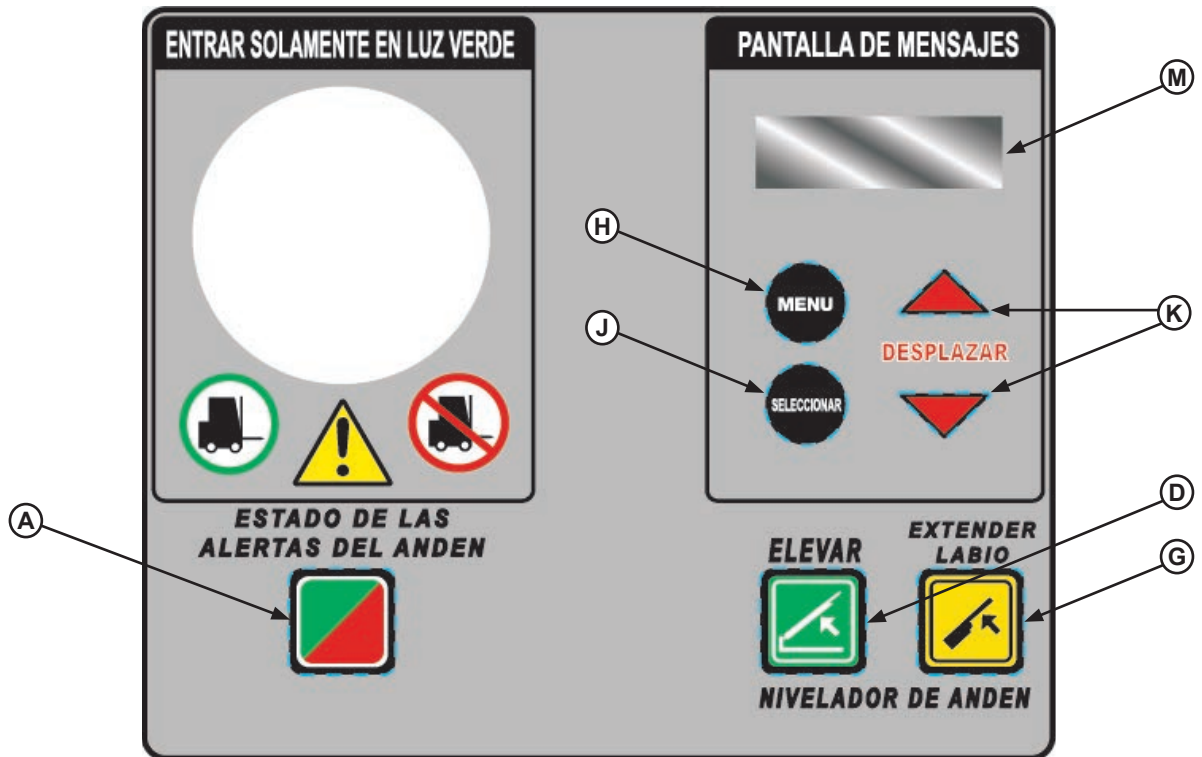

Alertas del andén con nivelador de fosa y extensión de labio

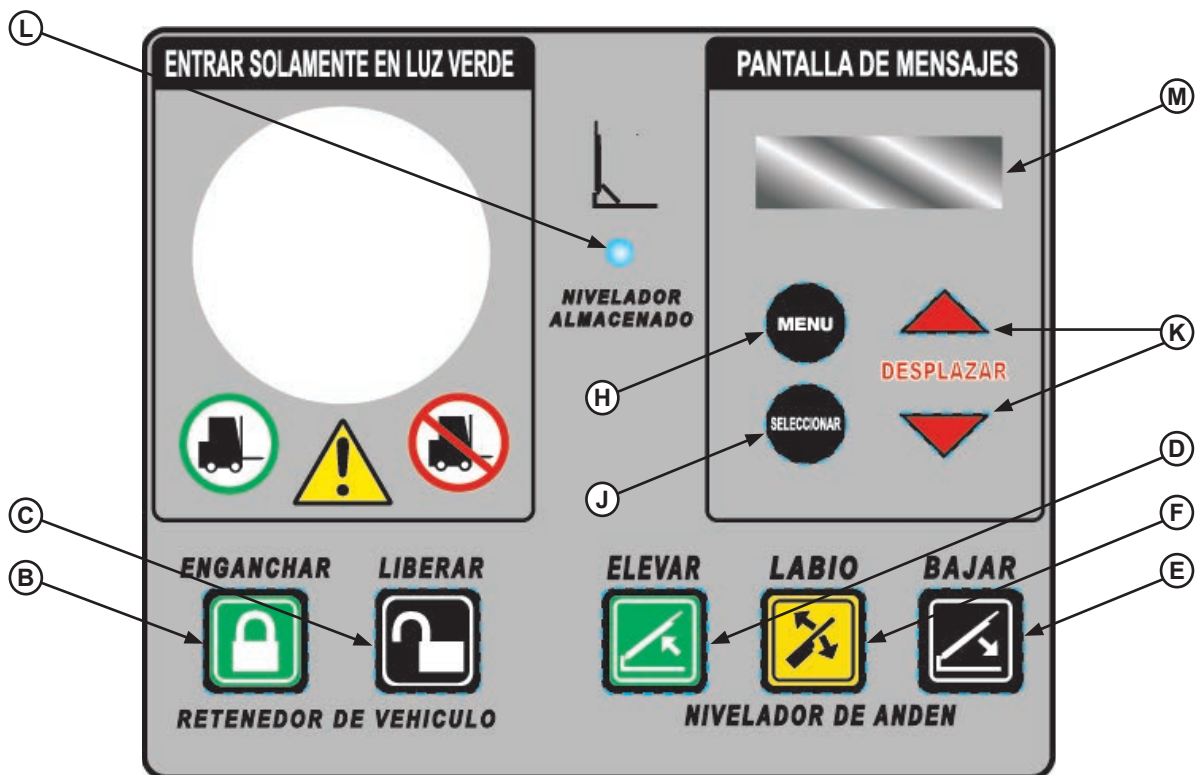

Nivelador vertical con retenedor de vehículos

INSTALACIÓN

Precauciones de instalación

! PELIGRO

Asegúrese de haber bloqueado y etiquetado la fuente de alimentación de acuerdo con la normativa de OSHA y los códigos eléctricos locales aprobados.

! ADVERTENCIA

Siempre se debe usar un casco u otra protección para la cabeza adecuada cuando trabaje bajo o alrededor de un nivelador de andén.

Siempre manténgase alejado del labio de la plataforma cuando trabaje en frente del nivelador de andén.

! PRECAUCIÓN

Todo el trabajo eléctrico (lo que incluye la instalación del panel de desconexión, panel de control y conexiones finales hacia la caja de empalmes de la fosa) lo debe realizar un electricista certificado y cumplir con todos los códigos locales y nacionales pertinentes.

! PRECAUCIÓN

Los operadores de cortinas metálicas con capacidad para operación remota pueden anular los interbloqueos de la cortina del controlador iDock cuando se opere de manera remota. Siempre utilice los terminales de interbloqueo de contacto seco en el controlador para proporcionar la señal requerida y evitar la operación remota de la puerta hasta que el equipo no esté en uso.

AVISO

NO conecte el cableado eléctrico o las conexiones a tierra del equipo de andén hasta que haya completado toda la soldadura.

No seguir estas instrucciones puede dañar el motor, los componentes hidráulicos, el cableado o el panel de control.

AVISO

Donde se indique, todos los componentes se deben conectar a una TIERRA DE SEGURIDAD que cumpla con la Sección 250-20 sección (a) o sección (c) del Código Eléctrico Nacional de 1999 en relación con sistemas de electrodos de conexión a tierra.

Montaje del panel de control

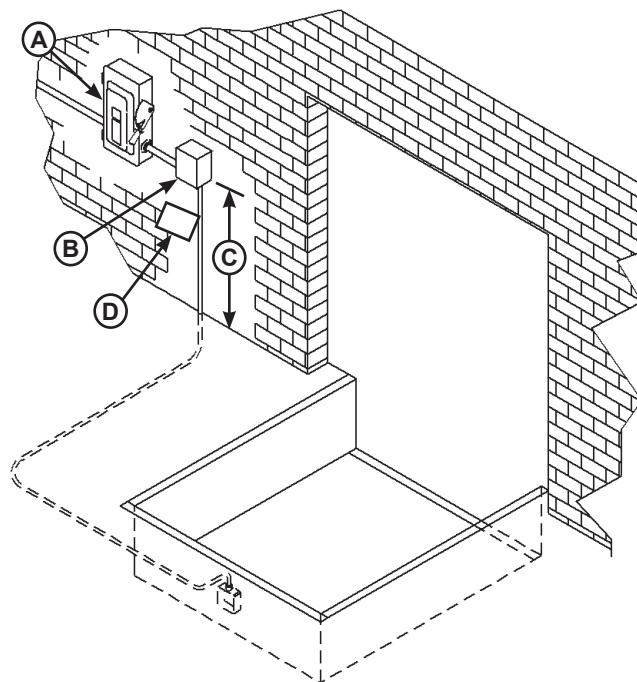

A— Panel de desconexión (proporcionado por terceros)

B— Panel de control

C— Distancia, 1219 mm (48 pulg.)

D— Letrero

1. Monte el panel de control (**B**) de modo que la distancia entre la parte inferior del panel de control y el piso del andén sea de 1219 mm (48 pulg., **C**).
2. Instale el panel de desconexión eléctrica (**A**) si aún no se ha instalado (proporcionado por terceros). Se recomienda ubicar el panel de desconexión junto al panel de control (**B**).
3. Instale y conecte el cableado de control como se muestra en los planos de instalación.
4. Conecte el cableado de control a los cables de campo en las cajas de empalmes del equipo de andén. Consulte los diagramas eléctricos que se proporcionan con el equipo de andén.

Nota: Cuando se instalen los controles eléctricos en un entorno controlado por temperatura, el instalador debe determinar un medio adecuado para aislar o evitar la transferencia térmica o de vapor a través del conducto eléctrico donde el tendido del conducto atraviese zonas de temperatura. Systems, LLC no es responsable por daños debido a la acumulación de humedad dentro del panel de control generada por el aislamiento inadecuado o la falta de prevención de la transferencia térmica o de vapor a través del conducto. Consulte el Boletín de servicio técnico 19-053 para obtener más información.

5. Instale el letrero (**D**). Asegúrese de que el letrero esté a plena vista de las operaciones del nivelador de andén o del retenedor de vehículos. La ubicación sugerida del letrero es cerca de la caja de control fijada al conducto eléctrico, mediante el uso de un amarrables de nylon.

Instale el conjunto de luces exteriores y las señales

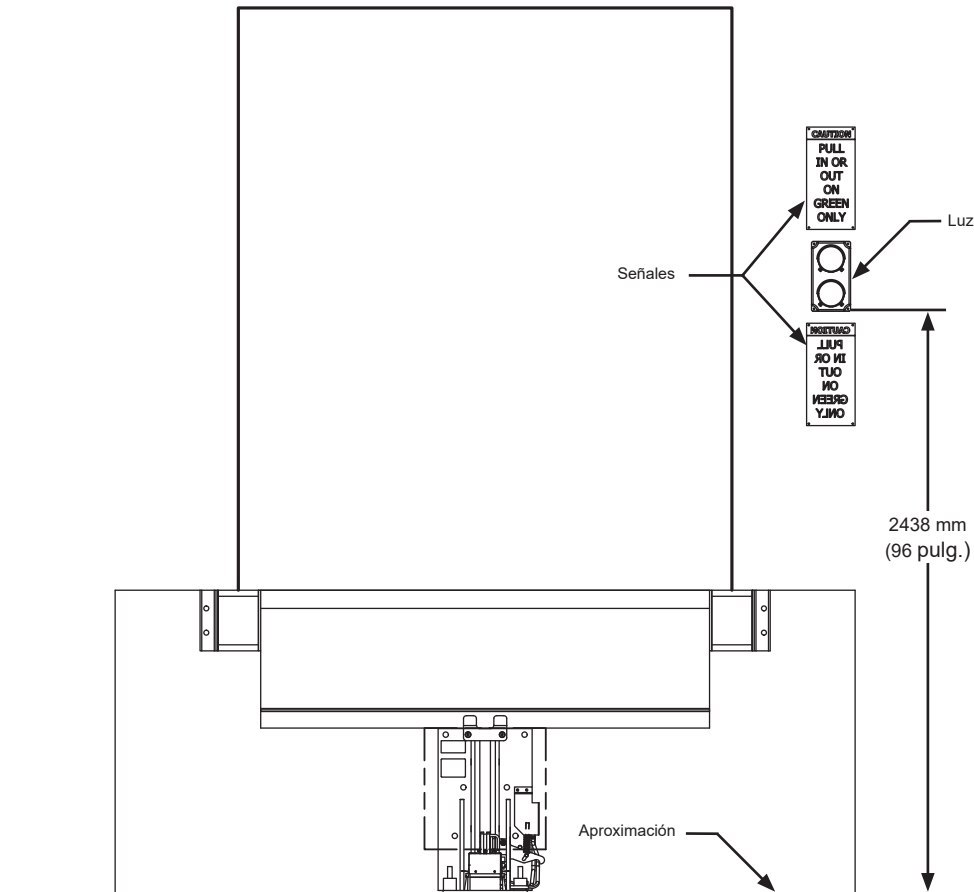

Nota: Las medidas de instalación que se muestran se recomiendan según condiciones típicas de andén. Algunas instalaciones pueden exigir una ubicación alternativa.

1. Monte el conjunto de luces exteriores, de manera que la distancia de la parte inferior de la luz para conducir sea de 2438 mm (96 pulg.).
2. Conecte el cableado desde el conjunto de luces exteriores.
3. Instale señales de "PRECAUCIÓN: ENTRE O SALGA SOLAMENTE CON LUZ VERDE" fuera del edificio, sobre y abajo del conjunto de luces exteriores.
4. Instale señales de "PRECAUCIÓN: ENTRAR SOLO CON LUZ VERDE" dentro del edificio, cerca de la caja de control.
5. Continúe con la Configuración del sistema (página 12).

AVISO

El sistema de control iDock está diseñado para funcionar solo con luces exteriores de 12 V CC.

El uso de luces y cableado de 115 V CA u otros que no sean de 12 V CC provocará que el sistema de control iDock ingrese en un estado de falla y el equipo no funcionará.

Si ya hay luces exteriores de 12 V CC y funcionan, se pueden volver a utilizar, pero siempre se debe tender cableado nuevo para garantizar la instalación correcta.

INSTALACIÓN

Configuración del sistema

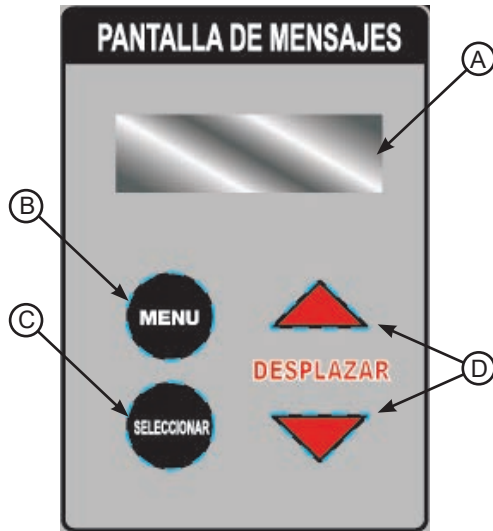

Botones y pantallas del sistema de control

- A - Pantalla de mensajes
- B - Botón MENU
- C - Botón SELECCIONAR
- D - Botones DESPLAZAR HACIA ARRIBA/ HACIA ABAJO

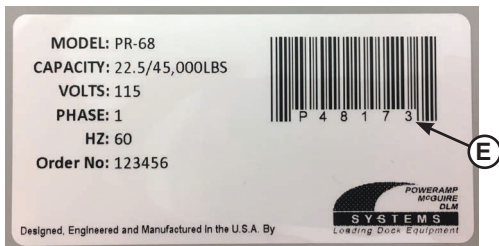

Calcomanía de número de serie de Systems, LLC

E - Número de serie

Ingreso de información de equipo nuevo

1. ENCIENDA el sistema con la desconexión externa:

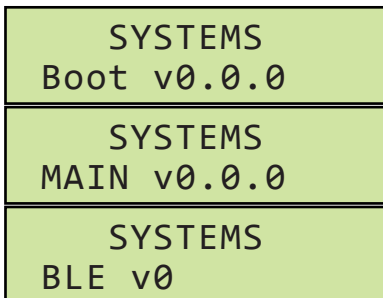

(mensajes alternantes)

Nota: (Las versiones mencionadas anteriormente variarán según la fecha de fabricación).

2. Para configurar el sistema de control iDock, use los botones DESPLAZAR HACIA ARRIBA/HACIA ABAJO (D) para cambiar el valor de dígito y el botón SELECCIONAR (C) para desplazarse al siguiente dígito o pantalla:

Retenedor: Enter the vehicle restraint serial number as shown on the Systems, LLC label underneath the barcode (E). **Use un cero como el primer dígito si su número de serie solo tiene cinco dígitos:**

N/S RETENEDOR
P _____

Nivelador: Enter the dock leveler serial number as shown on the Systems, LLC label underneath the barcode (E). **Use un cero como el primer dígito si su número de serie solo tiene cinco dígitos:**

N/S NIVELADOR
P _____

Puerta: Ingrese el número de puerta y la posición según sea necesario:

NÚMERO DE PUERTA

POSICIÓN PUERTA

- Se puede ingresar cualquier número de puerta de hasta 4 dígitos y se puede seleccionar la posición entre las siguientes opciones:

- ENVIOS
- RECEPCION
- NORTE
- SUR
- ESTE
- OESTE
- EN FRENTE
- TRASERO
- LATERAL

3. Desplácese hacia abajo para seleccionar **Guardar ajustes** y presione SELECCIONAR:

GUARDAR AJUSTES

Configuración del sistema (continuación)

4. APAGUE con la desconexión externa según se indica:

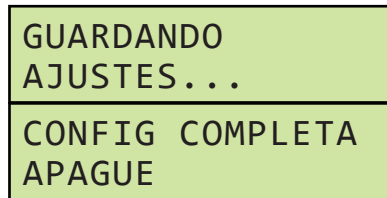

5. Espere 10 segundos, luego ENCIENDA el sistema con la desconexión externa.
6. El sistema ahora está listo para usar.

Reemplazo de los equipos existentes

Si se reemplazarán equipos existentes con equipos nuevos, se deben actualizar los números de serie para cada equipo nuevo de la siguiente manera:

1. Cuando termine la instalación, ENCIENDA el sistema con la desconexión externa.
2. Verifique el mensaje en la Pantalla de mensajes del sistema (A):

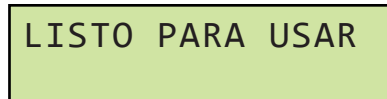

3. Presione MENU (B) para ingresar al Menú Principal. Desplácese hacia abajo para seleccionar **Ajustes** y presione SELECCIONAR:

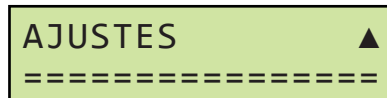

4. Desplácese hacia abajo para seleccionar **Acceso al programa** y presione SELECCIONAR:

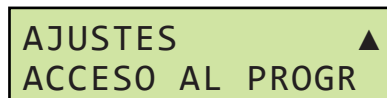

5. Desplácese hacia abajo para seleccionar **Instalación de campo** y presione SELECCIONAR:

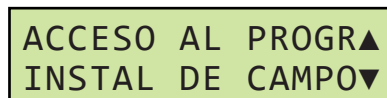

6. Siga las instrucciones para los equipos en las páginas 12 para ingresar los números de serie según sea necesario.

7. Después de la instalación, se pueden borrar los registros de fallas y mantenimiento de los equipos antiguos (recomendado). Presione SELECCIONAR o MENU según se indique:

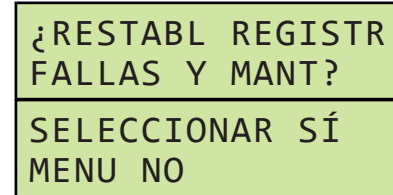

(mensajes alternantes)

8. APAGUE con la desconexión externa según se indica:

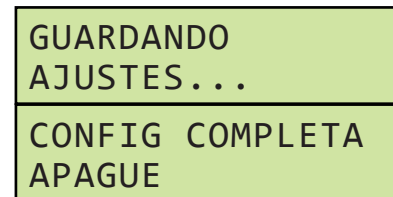

9. Espere 10 segundos, luego ENCIENDA el sistema con la desconexión externa.
10. Verifique los cambios en el menú **Información del sistema** (consulte la página 20).
11. El sistema ahora está listo para usar.

INSTALACIÓN

Ajustes del sistema

Después de la instalación del sistema de control iDock, es posible que deba cambiar los Ajustes del sistema para adecuarse a las necesidades específicas del usuario final.

Para acceder al menú Ajustes:

1. ENCIENDA el sistema con la desconexión externa.
2. Presione MENU para ingresar al Menú Principal. Desplácese hacia abajo para seleccionar **Ajustes** y presione SELECCIONAR:

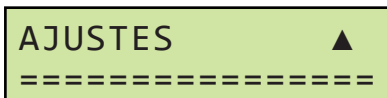

Nota: Se requerirá un código de mantenimiento para acceder al menú Ajustes, si se ha cambiado del código predeterminado.

3. Desde el menú Ajustes, se puede cambiar o ajustar lo siguiente. Presione el Botón MENU para salir o volver al menú anterior:

- Idioma del usuario
- Cambiar código de anulación del usuario
- Cambiar código de mantenimiento
- Temporizadores (si corresponde)
- Luces y sonido
- Fecha y hora (hora UTC desde la fábrica)
- Conexión de red
- Acceso al programa
- Uso de retenedor

Idioma del usuario

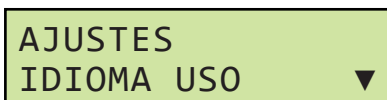

- Para cambiar el idioma de la pantalla del sistema de control iDock presione SELECCIONAR. Use los botones DESPLAZAR HACIA ARRIBA/HACIA ABAJO para seleccionar el idioma deseado y presione el botón SELECCIONAR para confirmar. Los siguientes idiomas están disponibles:

- Inglés
- Francés
- Español

Cambiar código de anulación del usuario

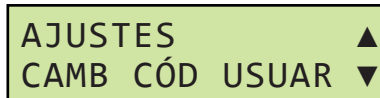

- Para cambiar el Código de usuario de 3 dígitos que se necesita para ingresar al modo Anulación, presione SELECCIONAR. Use los botones DESPLAZAR HACIA ARRIBA/HACIA ABAJO para cambiar el valor de dígito y el botón SELECCIONAR para desplazarse al siguiente dígito: Presione el Botón MENU para salir sin guardar los cambios:

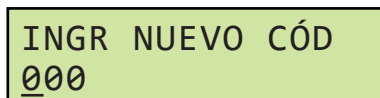

- Cuando se ha seleccionado el dígito final, se guardará el nuevo Código de usuario.

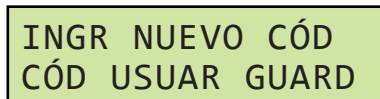

Nota: Ajustar el Código de usuario en 000 es lo mismo que el valor predeterminado de fábrica y no se necesitará un Código de usuario para activar el modo Anulación.

Cambiar código de mantenimiento

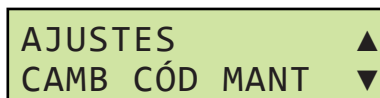

- Para cambiar el Código de mantenimiento de 8 dígitos que se necesita para ingresar al menú Mantenimiento, presione SELECCIONAR. Use los botones DESPLAZAR HACIA ARRIBA/HACIA ABAJO para cambiar el valor de dígito y el botón SELECCIONAR para desplazarse al siguiente dígito:

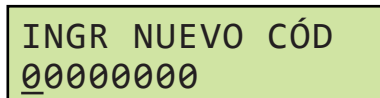

- Cuando se ha seleccionado el dígito final, se guardará el nuevo Código de usuario.

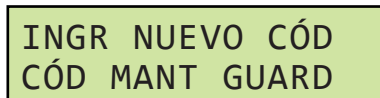

Nota: Cuando se cambia el Código de mantenimiento del valor predeterminado, se necesitará un nuevo Código de mantenimiento para acceder al menú Ajustes desde ese momento.

Ajustes del sistema (continuación)

Temporizadores

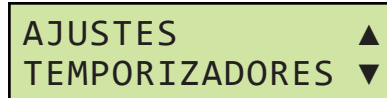

- El menú Temporizadores permite que el usuario ajuste diversos intervalos de temporización y períodos de espera del sistema para realizar ajustes de operación. No ajuste los Temporizadores a menos que lo indique el Servicio Técnico de Systems, LLC:
 - Elevación del gancho (solo retenedor Poweramp PowerHook)
 - Extensión de almacenamiento automático (solo retenedor Poweramp PowerHook)
 - Elevación automática (solo nivelador hidráulico Poweramp con PowerHook)
 - Elevación bajo el andén (solo nivelador hidráulico)
 - Extensión de labio bajo el andén (solo nivelador hidráulico)
 - Retorno del nivelador (solo VS/VSH)

Nota: Si se realiza un ajuste no deseado, puede restablecer la temporización predeterminada si se desplaza hasta que aparezca PREDET en la Pantalla de mensajes del sistema:

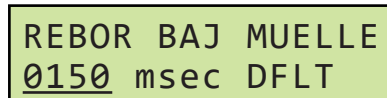

Luces y sonido

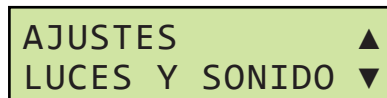

- El menú Luces y sonido permite que el usuario ajuste lo siguiente:

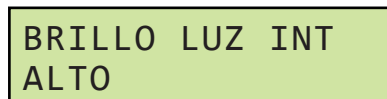

- **Brillo de la luz interior** para cambiar la intensidad de la luz LED multicolor.

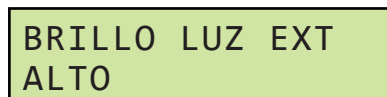

- **Brillo de la luz exterior** para cambiar la intensidad del conjunto de luces exteriores.

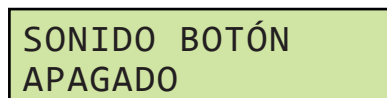

- **Sonido del botón** se puede encender y apagar para permitir un reconocimiento audible en cualquier momento que se presione un botón.

Fecha y hora



- El menú Fecha y hora permite que el usuario ajuste la fecha y la hora del sistema de control iDock:

- Ajuste de **Fecha** para el mes, día y año:

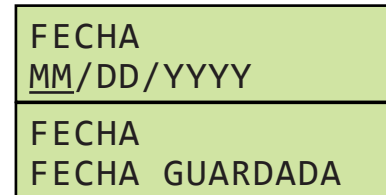

- El ajuste de **Hora** para la hora local se puede cambiar cuando se selecciona Hora. El ajuste predeterminado de fábrica es hora UTC. No cambie el ajuste de hora de UTC si el sistema de control iDock se usará con iDock Connect.

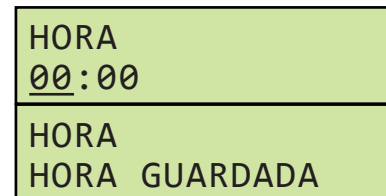

- **Nota:** iDock no se ajusta para los cambios de horario de verano.

Conexión de red



- El menú Conexión de red permite que el usuario vea el estado actual de la conexión de red de iDock Connect y permite emparejar o desemparejar desde una puerta de enlace de iDock Connect según sea necesario:

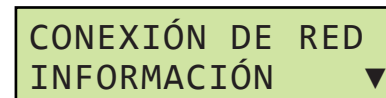

- **Información** permite que el usuario vea la siguiente información acerca de la conexión de red de iDock Connect:

- Estado de la puerta de enlace
- Potencia de la señal
- Estado de asociación
- Dirección de la puerta de enlace
- Dirección del sistema
- Versión del módulo

INSTALACIÓN

Ajustes del sistema (continuación)

Conexión de red (continuación)

CONEXIÓN DE RED ▲
EMPAREJAR ▼

- **Emparejar** permite que el usuario empareje el sistema de control iDock con una puerta de enlace para usarlo con iDock Connect. Para emparejar el sistema de control iDock con una puerta de enlace de iDock Connect:

1. Obtenga un Número de serie de puerta de enlace en la calcomanía en la parte delantera de la puerta de enlace (consulte la Figura 1).



Figura 1

2. En un dispositivo conectado a Internet, visite www.idockconnect.com/pair e ingrese el número de serie de la puerta de enlace en el campo **GATEWAY SERIAL NUMBER** (Puerta de enlace de número de serié) en el sitio web (consulte la Figura 2).

Figura 2 muestra la interfaz de usuario 'Pair a Controller'. Incluye un subtítulo 'Pair a Controller' y una instrucción: 'Pair a controller to an existing gateway. Fields are required unless otherwise noted.' Hay tres campos de entrada: 'GATEWAY SERIAL NUMBER', 'CONTROLLER MAC ADDRESS' (con un ejemplo de formato 'XX:XX:XX:XX:XX:XX') y 'CONTROLLER GENERATED PASSKEY'. Un botón 'Pair Controller' está ubicado en la parte inferior derecha.

Figura 2

3. Realice los siguientes pasos para obtener la dirección MAC del controlador y la clave de paso generada por el controlador:
 - a. En el controlador de iDock, presione MENU (B) para ingresar al **Menú Principal**. Use los botones DESPLAZAR HACIA ARRIBA/HACIA ABAJO (D) para desplazarse hacia abajo y seleccionar **Ajustes** y presione SELECCIONAR (C).

AJUSTES ▲
=====

- b. En el menú **Ajustes**, desplácese hacia abajo para seleccionar **Conexión de red** y presione SELECCIONAR.

AJUSTES ▲
CONEXIÓN DE RED ▼

- c. En el menú **Conexión de red**, **Información** está seleccionado previamente. Presione SELECCIONAR.

CONEXIÓN DE RED ▲
INFORMACIÓN ▼

- d. En el menú **Información**, desplácese hacia abajo hasta **Dirección del sistema**. Ingrese esta dirección en el campo **CONTROLLER MAC ADDRESS** (Dirección MAC del controlador) en el sitio web (consulte la Figura 2).

DIRECC SISTEMA ▲
945493##### ▼

- e. Cuando obtenga la dirección MAC del controlador, presione MENU una vez para salir del menú **Información**.

CONEXIÓN DE RED ▲
INFORMACIÓN ▼

- f. En el menú **Conexión de red**, desplácese hacia abajo para seleccionar **Emparejar** y presione SELECCIONAR.

CONEXIÓN DE RED ▲
EMPAREJAR ▼

- g. Ingrese el código que se generó en el campo **CONTROLLER GENERATED PASSKEY** (Clave de paso generada por el controlador) del sitio web (consulte la Figura 2).

ANDEN : #####
CÓDIGO : ##### SS

4. Cuando se completen los tres campos del sitio web, haga clic en **Pair Controller** (Emparejar controlador) en el sitio web (consulte la Figura 2).

Ajustes del sistema (continuación)

- Aparecerá en el sitio web el mensaje “Pairing Requested” (Emparejamiento solicitado). El controlador permite hasta 60 segundos para emparejar la puerta de enlace al controlador.

- Si se empareja correctamente, aparecerá **PAIRED SUCCESSFULLY** (Emparejado correctamente) en la pantalla de mensajes del controlador y este se saldrá automáticamente de la pantalla Emparejar. Una vez emparejado y conectado, la pantalla Listo para usar contendrá el ícono BLE como se muestra a continuación.



- Si la puerta de enlace se emparejó correctamente, pero no está conectada, aparecerá el ícono de Bluetooth como se muestra a continuación. Esto podría suceder si se corta la energía en la puerta de enlace o si la señal está obstruida.



- Si el emparejamiento falla, se agotará el tiempo de espera de la pantalla Emparejar en la pantalla de mensajes del controlador y se cerrará. Repita estas instrucciones para volver a intentar el emparejamiento.



- Desemparejar** permite al usuario desemparejar el sistema de control iDock desde una puerta de enlace de iDock Connect si es necesario.
- Para obtener más información sobre iDock Connect, consulte la Guía del usuario de iDock Connect.

Acceso al programa

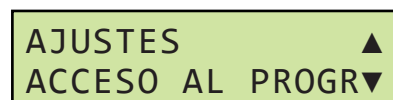

- El menú Acceso al programa permite al personal de mantenimiento o a los proveedores de servicio completar la reconfiguración a nivel base del sistema de control iDock. Esto podría ser necesario si es que se reemplaza el equipo y los números de serie se tienen que actualizar. Presione el botón SELECCIONAR para ingresar al menú Acceso al programa:



- Instalación de fábrica** permite una configuración a nivel de fábrica del sistema de control iDock. Este menú es solo para uso interno.



- Instalación de campo** permite al personal de mantenimiento o a los proveedores de servicio actualizar los números de serie si es que se va a reemplazar el equipo y borrar los registros de fallas de los equipos antiguos que se van a retirar. Este menú está protegido por contraseña. Consulte la página 13 para obtener más información.

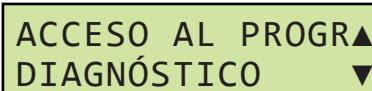

- Diagnóstico** permite al personal de mantenimiento o a los proveedores de servicio ver información de diagnóstico de todo el sistema. Consulte la página 56 para obtener más información.

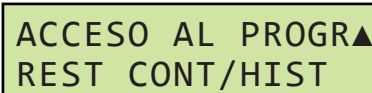

- Restablecimiento de contador/historial** permite al personal de mantenimiento o a los proveedores de servicio restablecer todos los contadores y el historial de fallas de todo el sistema. Este menú está protegido por contraseña. Consulte la página 54 para obtener más información.

Uso de retenedor



- El ajuste Uso de retenedor permite al personal de mantenimiento o a los proveedores de servicio activar o desactivar funciones del retenedor de vehículos y permitir el uso independiente del nivelador de andén. Uso de retenedor solo se debe desactivar en casos cuando nunca se pueda usar el retenedor de vehículos, como cuando haya un objeto permanente en el andén
- El uso de retenedor debe estar ajustado en ENCENDIDO para los sistemas de control iDock que ejecuten configuraciones Dock Alert/LCS sin retenedor de vehículos, o las luces no cambiarán de estado correctamente.

Nota: Si Uso de retenedor está desactivado, la luz interior continuará parpadeando de color ámbar y la luz exterior dejará de funcionar.

OPERACIÓN

Precauciones operativas

PELIGRO

Manténgase alejado del nivelador de andén y del retenedor de vehículos cuando el vehículo de transporte esté entrando o saliendo del área del andén.

NO mueva ni use el nivelador de andén o el retenedor si hay alguien debajo o frente al nivelador de andén.

Mantenga las manos y pies alejados de los puntos de aplastamiento. Evite colocar cualquier parte del cuerpo cerca de las piezas móviles.

ADVERTENCIA

Solo el personal capacitado puede operar el nivelador de andén y el retenedor de vehículos.

NO use un nivelador de andén o retenedor de vehículos descompuesto o averiado. Asegúrese de que se hayan realizado los procedimientos adecuados de servicio y mantenimiento adecuados antes de operarlo.

Las ruedas del vehículo de transporte deben estar bloqueadas, a menos que se use el retenedor de vehículos. Nunca retire las calzas para ruedas hasta que haya terminado la carga o descarga y el conductor del vehículo de transporte haya recibido permiso para irse.

Asegúrese de que el labio de la plataforma esté apoyado en la cama del vehículo de transporte con un traslape de al menos 102 mm (4 pulg.).

Mantenga una distancia prudente de los bordes del costado del nivelador durante el proceso de carga y descarga.

ADVERTENCIA

Una vez que se haya activado el retenedor de vehículos, el encargado del andén debe inspeccionarlo visualmente para asegurarse de que el gancho del retenedor esté enganchado correctamente a la barra RIG (Rear Impact Guard, protección contra impacto trasero).

Arranque del sistema e ingreso del código de usuario

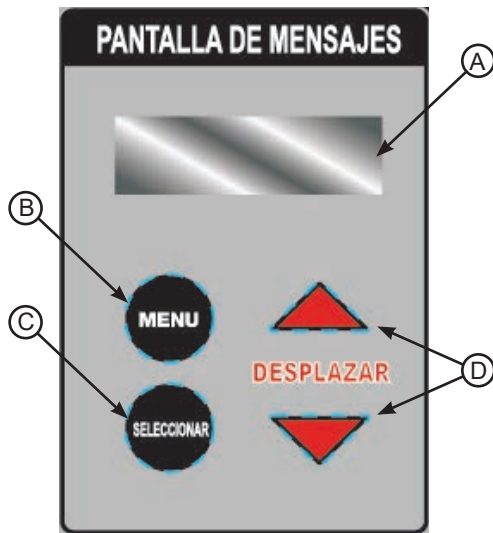

Botones y pantallas del sistema de control

- A - Pantalla de mensajes
- B - Botón MENU
- C - Botón SELECCIONAR
- D - Botones DESPLAZAR HACIA ARRIBA/
HACIA ABAJO

Arranque del sistema

1. ENCIENDA el sistema con la desconexión externa:

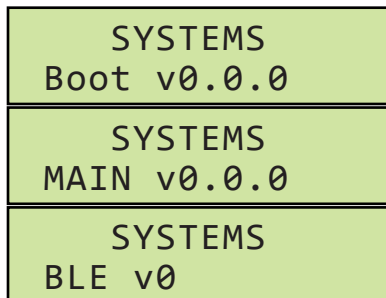

(mensajes alternantes)

Nota: (Las versiones mencionadas anteriormente variarán según la fecha de fabricación).

2. Vaya a las páginas 22 a 49 para ver las instrucciones para equipos específicos.

Nota: Si la pantalla de mensajes (A) también muestra "MANT. PENDIENTE", el equipo se puede seguir operando, pero el mantenimiento programado está pendiente. Consulte **Restablecimiento de MP** en la página 52 para obtener instrucciones sobre el recordatorio del restablecimiento del mantenimiento.

LISTO PARA USAR
MANT. PENDIENTE

- Si hay una falla activa, la pantalla de mensajes mostrará la falla. Consulte las páginas 62 a 69 para obtener información de fallas y cómo eliminarlas antes de operar el equipo.
- Si la pantalla de mensajes muestra un código de error que comience con la letra D, hay una falla en el operador de puerta comercial Logic 5.0 con capacidad para sistema de alerta de mantenimiento (SAM) de LiftMaster®. Consulte la página 70 para ver los códigos SAM:

D1 SERVIC PEND
CNTRL PUERTA

Ingresar código de usuario

Nota: Se puede exigir un código de usuario para acceder al modo Anulación. El código de usuario se define en el menú Ajustes durante la configuración inicial.

Viene sin código de manera predeterminada de la fábrica. El propietario o usuario es responsable de definir un código de 3 dígitos, si es necesario; este código se puede agregar o cambiar en cualquier momento.

1. Verifique el aviso de código de usuario en la pantalla de mensajes del sistema:

INGR CÓD USUARIO
000

2. Use los botones DESPLAZAR HACIA ARRIBA/ HACIA ABAJO (D) para cambiar el valor de dígito y el botón SELECCIONAR (C) para moverse hasta el siguiente dígito hasta que se ingrese un código de usuario de tres dígitos.

3. Ahora se puede usar la función bloqueada.

Nota: Es posible que esté restringido el acceso con código de usuario. Comuníquese con un supervisor si no conoce el código de usuario del sistema.

OPERACIÓN

Menú principal

Cuando no se está usando el equipo, se puede acceder a varias funciones desde el menú principal del sistema de control iDock. El usuario puede ver la información del equipo, cambiar los ajustes básicos y mucho más.

Realice lo siguiente para acceder al menú principal:

1. Presione el Botón MENU (**B**). El usuario ahora está en el Menú principal. Las siguientes funciones están disponibles:
 - **Modo de operación**
 - **Información del equipo**
 - **Información del sistema**
 - **Contadores**
 - **Mantenimiento**
 - **Ajustes**

Nota: Una vez que el Menú principal esté activo, las luces interiores y exteriores cambiarán a rojo fijo sin parpadear.

Modo de operación

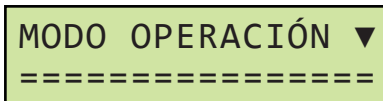

- **Modelos solo con retenedor y con retenedor y nivelador:**
Permite que el usuario seleccione los siguientes modos de operación:
 - **Normal**
 - **Anulación**
 - **Luces encendidas/apagadas**

Consulte las Instrucciones de operación para equipos específicos en las páginas 22 a 49 para obtener más información.

Información del equipo

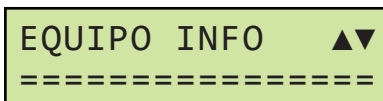

- Permite al usuario ver los siguientes datos (si corresponde):
 - **Número de serie del controlador**
 - **Número de serie del retenedor**
 - **Fecha de instalación del retenedor**
 - **Número de serie del nivelador**
 - **Fecha de instalación del nivelador**
 - **Número de puerta**
 - **Posición de la puerta**

Nota: Esta información se presenta en una vista de solo lectura. Consulte Instalación en las páginas 12 a 13 para ver instrucciones sobre el ingreso y cambio de esta información.

Información del sistema



- Permite al usuario ver los siguientes datos de configuración del sistema (si corresponde):
 - **Nombre de la marca**
 - **Modelos del retenedor**
 - **Modelo del nivelador**
 - **Botones de la puerta**
 - **Interbloqueos**
 - **Luz del andén**
 - **Tarjeta de expansión**
 - **CentraPower**
 - **Indicador de nivelador almacenado**

Nota: Esta información se presenta en una vista de solo lectura. Estos ajustes vienen determinados de fábrica. Si algún ajuste no corresponde al equipo que se está usando, comuníquese con el Servicio Técnico de Systems, LLC.

Consulte la página 62 para obtener más información acerca de las opciones de interbloqueo.

Contadores

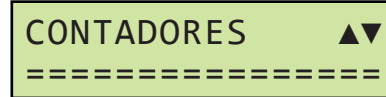

- Permite al usuario ver los siguientes contadores del sistema (si corresponde):
 - **Fecha siguiente MP**
 - **MP registrado**
 - **Ciclos de enganche del retenedor**
 - **Ciclos de liberación del retenedor**
 - **Ciclos de anulación del retenedor**
 - **ICC omitida**
 - **Ciclos del nivelador**
 - **Códigos de control de la puerta**
 - **Vehículo presente**
 - **Montacargas**
 - **Ciclos de la puerta**
 - **Barra ICC omitida**

Menú principal (continuación)

Mantenimiento

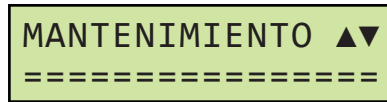

- Permite al personal de mantenimiento o a los proveedores de servicio registrar el mantenimiento e ingresar información detallada de fallas.
 - **Historial de fallas**
 - **Contadores de códigos de puerta**
 - **Historial de códigos de puerta**
 - **Entrada de mantenimiento**
 - **Registros de mantenimiento**

Nota: Se puede exigir un código de mantenimiento para acceder a este menú. Para más información, consulte **Mantenimiento** en las páginas 52 à 55.

Ajustes

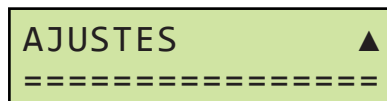

- Permite al usuario cambiar varios ajustes del sistema (si corresponde):
 - **Idioma del usuario**
 - **Cambiar código de usuario**
 - **Cambiar código de mantenimiento**
 - **Temporizadores**
 - **Luces y sonido**
 - **Fecha y hora**
 - **CONEXIÓN de red**
 - **Acceso al programa**
 - **Uso de retenedor**

OPERACIÓN

Instrucciones de operación: Alertas del andén/LCS

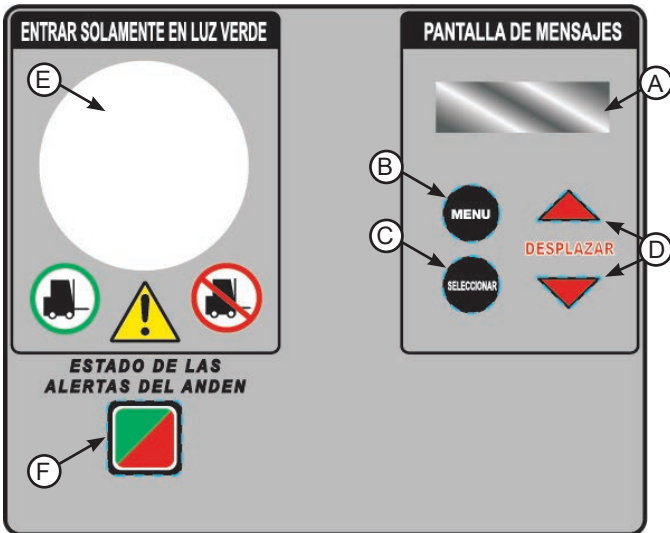

Botones y pantallas del sistema de control

A - Pantalla de mensajes
B - Botón MENU
C - Botón SELECCIONAR
D - Botones DESPLAZAR HACIA ARRIBA/HACIA ABAJO
E - Luz LED multicolor

Botones de control del equipo

F - Botón LAS ALERTAS DEL ESTADO DEL ANDEN

5. Use el nivelador de andén (si está disponible) para completar la carga o descarga del vehículo de transporte.
6. Cuando la carga o descarga haya finalizado, retire las calzas de las ruedas del vehículo de transporte o suelte el retenedor de vehículos (si está disponible).
7. Presione el botón LAS ALERTAS DEL ESTADO DEL ANDEN para cambiar las luces para notificar al conductor que es seguro salir.

Alertas del andén/LCS: Luces accionadas con la puerta

1. Verifique los mensajes en la Pantalla de mensajes del sistema:

LISTO PARA USAR
FIJAR REMOLQUE

PRES BOTN STATUS
PARA CAMBIAR LUZ

(mensajes alternantes)

2. Abra la cortina metálica para cambiar las luces para notificar al conductor acerca de la carga o descarga.
3. Compruebe que el vehículo de transporte esté ubicado como es debido contra ambos parachoques del andén.
4. Coloque calzas en las ruedas del vehículo de transporte o use el retenedor de vehículos (si está disponible).
5. Use el nivelador de andén (si está disponible) para completar la carga o descarga del vehículo de transporte.
6. Cuando la carga o descarga haya finalizado, retire las calzas de las ruedas del vehículo de transporte o suelte el retenedor de vehículos (si está disponible).
7. Cierre la cortina metálica para cambiar las luces para notificar al conductor que es seguro salir.

Alertas del andén/LCS: Luces de accionamiento manual

1. Verifique los mensajes en la Pantalla de mensajes (A).

LISTO PARA USAR
FIJAR REMOLQUE

PRES BOTN STATUS
PARA CAMBIAR LUZ

(mensajes alternantes)

2. Presione el botón LAS ALERTAS DEL ESTADO DEL ANDEN (F) para cambiar las luces para notificar al conductor cuándo cargar y descargar:

ACCIONAR PUERTA
Y NIVELADOR

PRES BOTN STATUS
PARA CAMBIAR LUZ

(mensajes alternantes)

3. Abra la cortina metálica y compruebe que el vehículo de transporte esté ubicado como es debido contra ambos parachoques del andén.
4. Coloque calzas en las ruedas del vehículo de transporte o use el retenedor de vehículos (si está disponible).

Instrucciones de operación: Alertas del andén/LCS (continuación)

Alertas del andén/LCS: Luces accionadas con el nivelador

1. Verifique los mensajes en la Pantalla de mensajes del sistema:

LISTO PARA USAR
FIJAR REMOLQUE

ABR PUERTA ANTES
USO DE NIVELADOR

POSIC NIVELADOR
PARA CAMBIAR LUZ

(mensajes alternantes)

2. Abra la cortina metálica y compruebe que el vehículo de transporte esté ubicado como es debido contra ambos parachoques del andén.
3. Coloque calzas en las ruedas del vehículo de transporte o use el retenedor de vehículos (si está disponible).
4. Use el nivelador de andén para completar la carga o descarga del vehículo de transporte. Las luces cambiarán cuando el nivelador salga de la posición de almacenamiento y la pantalla de mensajes mostrará lo siguiente:

POSIC NIVELADOR
PARA CAMBIAR LUZ

5. Cuando la carga o descarga haya finalizado, retire las calzas de las ruedas del vehículo de transporte o suelte el retenedor de vehículos (si está disponible).
6. Guarde el nivelador de andén para cambiar las luces para notificar al conductor que es seguro salir.

Alertas del andén/LCS: Modo Anulación

Nota: Los modelos con Alertas del andén con luces accionadas con la puerta o el nivelador tienen la capacidad de transferir manualmente el mando de las luces con el modo Anulación.

Se puede exigir un código de usuario para acceder al Modo Anulación.

1. Presione el botón LAS ALERTAS DEL ESTADO DEL ANDEN y verifique los mensajes en la pantalla de mensajes del sistema. El mensaje variará según el equipo.

Modelos con luz accionada con la puerta:

ABRIR PUERTA
0

PRESIONE ENTER
PARA MODO DERIV

(mensajes alternantes)

Modelos con luz accionada con el nivelador:

ACCION NIVELADOR
0

PRESIONE ENTER
PARA MODO DERIV

(mensajes alternantes)

2. Presione el botón SELECCIONAR (C) para ingresar al modo Anulación y cambiar las luces para notificar al conductor acerca de la carga o descarga. Verifique el mensaje en la Pantalla de mensajes del sistema:

PRES BOTN STATUS
PARA RESTAB LUZ

3. Cuando termine el uso del modo Anulación, presione el botón LAS ALERTAS DEL ESTADO DEL ANDEN para devolver las luces al funcionamiento normal. Verifique el mensaje en la Pantalla de mensajes del sistema:

LUCES RESTABL A
MODO NORMAL

Alertas del andén/LCS: Apagado de las luces

Nota: Los usuarios tienen la capacidad de apagar las luces completamente si lo desean.

1. Mantenga presionado el botón LAS ALERTAS DEL ESTADO DEL ANDEN durante al menos 3 segundos. La pantalla de mensajes mostrará:

APAGUE LAS LUCES
▼▼▼▼

2. Las marcas en la parte inferior abarcarán el ancho completo de la pantalla de mensajes y se apagarán las luces. Verifique el mensaje en la Pantalla de mensajes del sistema:

LISTO PARA USAR
FIJAR REMOLQUE

ADVERTEN MUELLE
LUCES APAGADAS

PRES BOTN STATUS
ENCENDER LUCES

(mensajes alternantes)

3. Para volver a encender las luces, presione el botón LAS ALERTAS DEL ESTADO DEL ANDEN.

OPERACIÓN

Instrucciones de operación: Alertas del andén/LCS con nivelador de fosa o HED

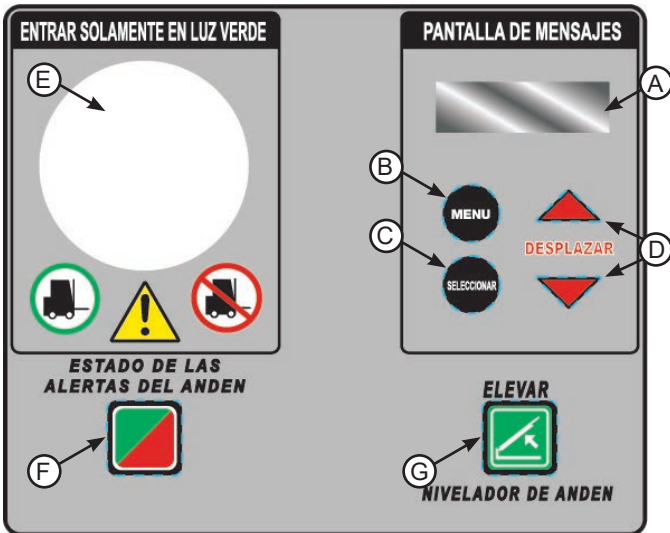

Botones y pantallas del sistema de control

- A - Pantalla de mensajes
- B - Botón MENU
- C - Botón SELECCIONAR
- D - Botones DESPLAZAR HACIA ARRIBA/HACIA ABAJO
- E - Luz LED multicolor

Botones de control del equipo

- F - Botón LAS ALERTAS DEL ESTADO DEL ANDEN
- G - Botón ELEVAR

Nivelador de fosa o HED: Luces de accionamiento manual

1. Verifique los mensajes en la Pantalla de mensajes (A).

LISTO PARA USAR
FIJAR REMOLQUE

PRES BOTN STATUS
PARA CAMBIAR LUZ

(mensajes alternantes)

2. Presione el botón LAS ALERTAS DEL ESTADO DEL ANDEN (F) para cambiar las luces para notificar al conductor cuándo cargar y descargar. Verifique los mensajes en la Pantalla de mensajes del sistema:

ACCIONAR PUERTA
Y NIVELADOR

PRES BOTN STATUS
PARA CAMBIAR LUZ

(mensajes alternantes)

3. Abra la cortina metálica y compruebe que el vehículo de transporte esté ubicado como es debido contra ambos parachoques del andén.

4. Coloque calzas en las ruedas del vehículo de transporte o use el retenedor de vehículos (si está disponible).
5. Mantenga presionado el botón ELEVAR (G) hasta que el labio se extienda, luego suelte el botón y permita que el nivelador descienda al vehículo de transporte.
6. Complete la carga o descarga del vehículo de transporte. Verifique el mensaje en la Pantalla de mensajes del sistema:

ALMACEN NIVELAD
CUANDO TERMINE

PRES BOTN STATUS
PARA CAMBIAR LUZ

(mensajes alternantes)

7. Para guardar el nivelador de andén cuando termine de cargar o descargar, presione el botón ELEVAR hasta que el nivelador salga del vehículo de transporte, y retire las calzas de las ruedas del vehículo de transporte o libere el retenedor de vehículos (si está disponible).
8. Presione el botón LAS ALERTAS DEL ESTADO DEL ANDEN para cambiar las luces para notificar al conductor que es seguro salir.

Instrucciones de operación: Alertas del andén/LCS con nivelador de fosa o HED (continuación)

Nivelador de fosa o HED: Luces accionadas con la puerta

1. Verifique los mensajes en la Pantalla de mensajes del sistema:

LISTO PARA USAR FIJAR REMOLQUE
ABRIR PUERTA PARA CAMBIAR LUZ

(mensajes alternantes)

2. Abra la cortina metálica para cambiar las luces para notificar al conductor acerca de la carga o descarga. Verifique los mensajes en la Pantalla de mensajes del sistema:

ACCION NIVELADOR
CERRAR PUERTA PARA CAMBIAR LUZ

(mensajes alternantes)

3. Compruebe que el vehículo de transporte esté ubicado como es debido contra ambos parachoques del andén.
4. Coloque calzas en las ruedas del vehículo de transporte o use el retenedor de vehículos (si está disponible).
5. Mantenga presionado el botón ELEVAR hasta que el labio se extienda, luego suelte el botón y permita que el nivelador descienda al vehículo de transporte.
6. Complete la carga o descarga del vehículo de transporte. Verifique el mensaje en la Pantalla de mensajes del sistema:

ALMACEN NIVELAD CUANDO TERMINE
CERRAR PUERTA PARA CAMBIAR LUZ

(mensajes alternantes)

7. Para guardar el nivelador de andén cuando termine de cargar o descargar, presione el botón ELEVAR hasta que el nivelador salga del vehículo de transporte, y retire las calzas de las ruedas del vehículo de transporte o libere el retenedor de vehículos (si está disponible).

8. Cierre la cortina metálica para cambiar las luces para notificar al conductor que es seguro salir.

Nivelador de fosa o HED: Luces accionadas con el nivelador

1. Verifique los mensajes en la Pantalla de mensajes del sistema:

LISTO PARA USAR FIJAR REMOLQUE
ABR PUERTA ANTES USO DE NIVELADOR
POSIC NIVELADOR PARA CAMBIAR LUZ

(mensajes alternantes)

2. Abra la cortina metálica y compruebe que el vehículo de transporte esté ubicado como es debido contra ambos parachoques del andén.
3. Coloque calzas en las ruedas del vehículo de transporte o use el retenedor de vehículos (si está disponible).
4. Mantenga presionado el botón ELEVAR hasta que el labio se extienda, luego suelte el botón y permita que el nivelador descienda al vehículo de transporte.
5. Complete la carga o descarga del vehículo de transporte. Verifique el mensaje en la Pantalla de mensajes del sistema:

ALMACEN NIVELAD PARA CAMBIAR LUZ

6. Cuando la carga o descarga haya finalizado, retire las calzas de las ruedas del vehículo de transporte o suelte el retenedor de vehículos (si está disponible).
7. Guarde el nivelador de andén para cambiar las luces para notificar al conductor que es seguro salir.

OPERACIÓN

Instrucciones de operación: Alertas del andén/LCS con nivelador de fosa o HED (continuación)

Nivelador de fosa o HED: Modo Anulación

Nota: Los niveladores de fosa o HED con Alertas del andén con luces accionadas con la puerta o el nivelador tienen la capacidad de transferir manualmente el mando de las luces con el modo Anulación.

Se puede exigir un código de usuario para acceder al modo Anulación.

1. Presione el botón LAS ALERTAS DEL ESTADO DEL ANDEN y verifique los mensajes en la pantalla de mensajes del sistema. El mensaje variará según el equipo:

Modelos con luz accionada con la puerta:

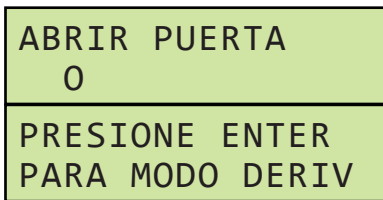

(mensajes alternantes)

Modelos con luz accionada con el nivelador:

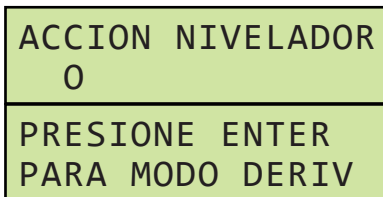

(mensajes alternantes)

2. Presione el botón SELECCIONAR (C) para ingresar al modo Anulación y cambiar las luces para notificar al conductor acerca de la carga o descarga. Verifique el mensaje en la Pantalla de mensajes del sistema:



3. Cuando termine el uso del modo Anulación, presione el botón LAS ALERTAS DEL ESTADO DEL ANDEN para devolver las luces al funcionamiento normal. Verifique el mensaje en la Pantalla de mensajes del sistema:



Nivelador de fosa o HED: Apagado de las luces

Nota: Los usuarios tienen la capacidad de apagar las luces completamente si lo desean.

1. Mantenga presionado el botón LAS ALERTAS DEL ESTADO DEL ANDEN durante al menos 3 segundos. La pantalla de mensajes mostrará:

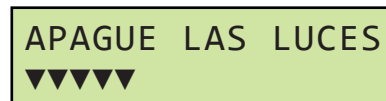

2. Las marcas en la parte inferior abarcarán el ancho completo de la pantalla de mensajes y se apagarán las luces. Verifique el mensaje en la Pantalla de mensajes del sistema:

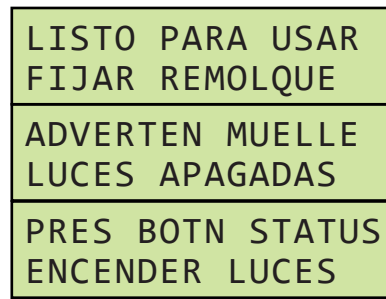

(mensajes alternantes)

3. Para volver a encender las luces, presione el botón LAS ALERTAS DEL ESTADO DEL ANDEN.

Esta página se dejó intencionalmente en blanco.

OPERACIÓN

Instrucciones de operación: Alertas del andén/LCS con nivelador de fosa y extensión de labio

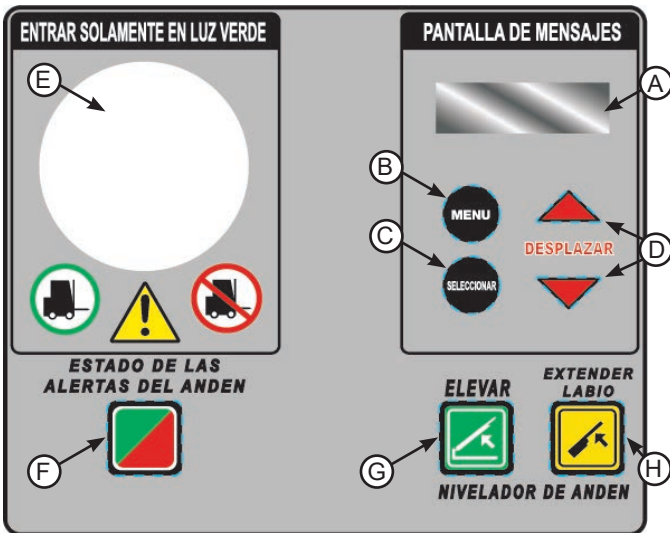

Botones y pantallas del sistema de control

- A - Pantalla de mensajes
- B - Botón MENU
- C - Botón SELECCIONAR
- D - Botones DESPLAZAR HACIA ARRIBA/HACIA ABAJO
- E - Luz LED multicolor

Botones de control del equipo

- F - Botón LAS ALERTAS DEL ESTADO DEL ANDEN
- G - Botón ELEVAR
- H - Botón EXTENDER LABIO

Nota: Los niveladores de fosa con función de extensión del labio de ciclo rápido idénticos a los niveladores de fosa normales, excepto que el labio del nivelador se puede extender de manera independiente antes de que la plataforma esté completamente elevada. Consulte las páginas 24 a 26 para ver las instrucciones generales de la operación del nivelador de fosa.

Cuando están equipados con un interruptor de proximidad de nivelador almacenado (LS), los sistemas de control iDock de nivelador de fosa con extensión del labio también pueden realizar una función de carga final bajo el andén de ciclo rápido.

Nivelador de fosa: extensión del labio de ciclo rápido

1. Siga las instrucciones de operación en las páginas 24 a 26 hasta que se deba usar el nivelador.
2. Mantenga presionado el botón ELEVAR (G). Después de que el labio del nivelador esté sobre el vehículo de transporte, mantenga presionado el botón EXTENDER LABIO (H) además del botón ELEVAR.
3. Cuando el labio se haya extendido completamente, suelte los botones ELEVAR y EXTENDER LABIO. El nivelador descenderá en el vehículo de transporte con el labio completamente extendido.
4. Continúe con las instrucciones de operación en las páginas 24 a 26 según sea necesario.

Nivelador de fosa: carga final bajo el andén de ciclo rápido

1. Siga las instrucciones de operación en las páginas 24 a 26 hasta que se deba usar el nivelador bajo el andén.
2. Mantenga presionado el botón EXTENDER LABIO. La pantalla de mensajes mostrará:

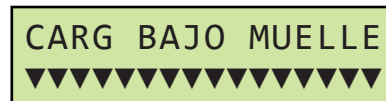

3. Las marcas en la parte inferior de la pantalla contarán hacia atrás hasta cero y el nivelador se elevará brevemente, extenderá levemente el labio para despejar los retenes de labio y, luego, descenderá bajo el andén.
4. Ahora se puede terminar la carga o descarga final bajo el andén. Continúe con las instrucciones de operación en las páginas 24 a 26 según sea necesario.

Nota: Si el botón EXTENDER LABIO se suelta antes de que termine la cuenta regresiva de carga bajo el andén, el sistema de control iDock volverá al estado anterior.

Esta página se dejó intencionalmente en blanco.

OPERACIÓN

Instrucciones de operación: Alertas del andén/LCS con nivelador vertical



Botones y pantallas del sistema de control
A - Pantalla de mensajes
B - Botón MENU
C - Botón SELECCIONAR
D - Botones DESPLAZAR HACIA ARRIBA/HACIA ABAJO
E - Luz LED multicolor
F - Luz Nivelador almacenado

Botones de control del equipo
G - Botón LAS ALERTAS DEL ESTADO DEL ANDEN
H - Botón ELEVAR
J - Botón LABIO
K - Botón BAJAR

- Coloque calzas en las ruedas del vehículo de transporte o use el retenedor de vehículos (si está disponible).
- Mantenga presionado el botón BAJAR (**K**) hasta que el nivelador alcance la zona de oscilación, luego permita que el nivelador descienda al vehículo de transporte. Verifique el mensaje en la Pantalla de mensajes del sistema:

NIVELADOR ESTÁ FUNCIONANDO...
 MANT UNID HASTA EN MODO OSCILAC
 (mensajes alternantes)

Nota: Si se debe ajustar la posición del labio antes de alcanzar la zona de oscilación, consulte Accionamiento del labio en la página 33.

- Complete la carga o descarga del vehículo de transporte. Verifique el mensaje en la Pantalla de mensajes del sistema:

NIVELADOR DENTRO MODO OSCILACIÓN
 ALMACEN NIVELAD CUANDO TERMINE
 PRES BOTN STATUS PARA CAMBIAR LUZ
 (mensajes alternantes)

Nivelador vertical: Luces de accionamiento manual

- Verifique los mensajes en la Pantalla de mensajes (**A**).

LISTO PARA USAR FIJAR REMOLQUE
 PRES BOTN STATUS PARA CAMBIAR LUZ
 (mensajes alternantes)

- Presione el botón LAS ALERTAS DEL ESTADO DEL ANDEN (**G**) para cambiar las luces para notificar al conductor cuándo cargar y descargar. Verifique los mensajes en la Pantalla de mensajes del sistema:

ACCIONAR PUERTA Y NIVELADOR
 PRES BOTN STATUS PARA CAMBIAR LUZ
 (mensajes alternantes)

- Abra la cortina metálica y compruebe que el vehículo de transporte esté ubicado como es debido contra ambos parachoques del andén.

- Cuando termine la carga o descarga, mantenga presionado el botón ELEVAR (**H**) hasta que se encienda la luz azul Nivelador almacenado (**F**). Verifique el mensaje en la Pantalla de mensajes del sistema:

NIVELADOR ESTÁ FUNCIONANDO...
 MANT HASTA AZUL LUZ ENCENDIDA
 (mensajes alternantes)

- Retire las calzas de las ruedas del vehículo de transporte o suelte el retenedor de vehículos (si está disponible).
- Presione el botón LAS ALERTAS DEL ESTADO DEL ANDEN para cambiar las luces para notificar al conductor que es seguro salir.

Instrucciones de operación: Alertas del andén/LCS con nivelador vertical (continuación)

Nivelador vertical: Luces accionadas con la puerta

1. Verifique los mensajes en la Pantalla de mensajes del sistema:

LISTO PARA USAR FIJAR REMOLQUE
ABRIR PUERTA PARA CAMBIAR LUZ

(mensajes alternantes)

2. Abra la cortina metálica para cambiar las luces para notificar al conductor acerca de la carga o descarga. Verifique los mensajes en la Pantalla de mensajes del sistema:

ACCION NIVELADOR
CERRAR PUERTA PARA CAMBIAR LUZ

(mensajes alternantes)

3. Compruebe que el vehículo de transporte esté ubicado como es debido contra ambos parachoques del andén.
4. Coloque calzas en las ruedas del vehículo de transporte o use el retenedor de vehículos (si está disponible).
5. Mantenga presionado el botón BAJAR hasta que el nivelador alcance la zona de oscilación, luego permita que el nivelador descienda al vehículo de transporte. Verifique el mensaje en la Pantalla de mensajes del sistema:

NIVELADOR ESTÁ FUNCIONANDO...
MANT UNID HASTA EN MODO OSCILAC

(mensajes alternantes)

Nota: Si se debe ajustar la posición del labio antes de alcanzar la zona de oscilación, consulte Accionamiento del labio en la página 33.

6. Complete la carga o descarga del vehículo de transporte. Verifique el mensaje en la Pantalla de mensajes del sistema:

NIVELADOR DENTRO MODO OSCILACIÓN
ALMACEN NIVELAD CUANDO TERMINE
CERRAR PUERTA PARA CAMBIAR LUZ

(mensajes alternantes)

7. Cuando termine la carga o descarga, mantenga presionado el botón ELEVAR hasta que se encienda la luz azul Nivelador almacenado. Verifique el mensaje en la Pantalla de mensajes del sistema:

NIVELADOR ESTÁ FUNCIONANDO...
MANT HASTA AZUL LUZ ENCENDIDA

(mensajes alternantes)

8. Cierre la cortina metálica para cambiar las luces para notificar al conductor que es seguro salir. Verifique el mensaje en la Pantalla de mensajes del sistema:

NIVELADR ALMACEN CERRAR PUERTA
CERRAR PUERTA PARA CAMBIAR LUZ

(mensajes alternantes)

OPERACIÓN

Instrucciones de operación: Alertas del andén/LCS con nivelador vertical (continuación)

Nivelador vertical: Luces accionadas con el nivelador

1. Verifique los mensajes en la Pantalla de mensajes del sistema:

LISTO PARA USAR FIJAR REMOLQUE
ABR PUERTA ANTES USO DE NIVELADOR
POSIC NIVELADOR PARA CAMBIAR LUZ

(mensajes alternantes)

2. Abra la cortina metálica y compruebe que el vehículo de transporte esté ubicado como es debido contra ambos parachoques del andén.
3. Coloque calzas en las ruedas del vehículo de transporte o use el retenedor de vehículos (si está disponible).
4. Mantenga presionado el botón BAJAR hasta que el nivelador alcance la zona de oscilación, luego permita que el nivelador descienda al vehículo de transporte. Verifique el mensaje en la Pantalla de mensajes del sistema:

NIVELADOR ESTÁ FUNCIONANDO...
MANT UNID HASTA EN MODO OSCILAC

(mensajes alternantes)

Nota: Si se debe ajustar la posición del labio antes de alcanzar la zona de oscilación, consulte Accionamiento del labio en la página 33.

5. Complete la carga o descarga del vehículo de transporte. Verifique el mensaje en la Pantalla de mensajes del sistema:

NIVELADOR DENTRO MODO OSCILACIÓN
ALMACEN NIVELAD CUANDO TERMINE
ALMACEN NIVELAD PARA CAMBIAR LUZ

(mensajes alternantes)

6. Cuando la carga o descarga haya finalizado, retire las calzas de las ruedas del vehículo de transporte o suelte el retenedor de vehículos (si está disponible).

7. Mantenga presionado el botón ELEVAR hasta que se encienda la luz azul Nivelador almacenado. Verifique el mensaje en la Pantalla de mensajes del sistema:

NIVELADOR ESTÁ FUNCIONANDO...
MANT HASTA AZUL LUZ ENCENDIDA

(mensajes alternantes)

8. Guarde el nivelador de andén para cambiar las luces para notificar al conductor que es seguro salir.

Nivelador vertical: Modo Anulación

Nota: Los niveladores verticales con Alertas del andén con luces accionadas con la puerta o el nivelador tienen la capacidad de transferir manualmente el mando de las luces con el modo Anulación.

Se puede exigir un código de usuario para acceder al modo Anulación.

1. Presione el botón LAS ALERTAS DEL ESTADO DEL ANDEN y verifique los mensajes en la pantalla de mensajes del sistema. El mensaje variará según el equipo.

Modelos con luz accionada con la puerta:

ABRIR PUERTA O
PRESIONE ENTER PARA MODO DERIV

(mensajes alternantes)

Modelos con luz accionada con el nivelador:

ACCION NIVELADOR O
PRESIONE ENTER PARA MODO DERIV

(mensajes alternantes)

2. Presione el botón SELECCIONAR (C) para ingresar al modo Anulación y cambiar las luces para notificar al conductor acerca de la carga o descarga. Verifique el mensaje en la Pantalla de mensajes del sistema:

PRES BOTN STATUS PARA RESTAB LUZ

Instrucciones de operación: Alertas del andén/LCS con nivelador vertical (continuación)

3. Cuando termine el uso del modo Anulación, presione el botón LAS ALERTAS DEL ESTADO DEL ANDEN para devolver las luces al funcionamiento normal. Verifique el mensaje en la Pantalla de mensajes del sistema:

LUCES RESTABL A
MODO NORMAL

Nivelador vertical: Apagado de las luces

Nota: Los usuarios tienen la capacidad de apagar las luces completamente si lo desean.

1. Mantenga presionado el botón LAS ALERTAS DEL ESTADO DEL ANDEN durante al menos 3 segundos. La pantalla de mensajes mostrará:

APAGUE LAS LUCES
▼▼▼▼

2. Las marcas en la parte inferior abarcarán el ancho completo de la pantalla de mensajes y se apagarán las luces. Verifique el mensaje en la Pantalla de mensajes del sistema:

LISTO PARA USAR
FIJAR REMOLQUE
ADVERTEN MUELLE
LUCES APAGADAS
PRES BOTN STATUS
ENCENDER LUCES

(mensajes alternantes)

3. Para volver a encender las luces, presione el botón LAS ALERTAS DEL ESTADO DEL ANDEN.

Accionamiento del labio del nivelador vertical

Nota: Los niveladores verticales están equipados con el botón LABIO (J). Esto permite que el labio del nivelador se eleve y baje de manera independiente según sea necesario cuando el nivelador esté entre las zonas de almacenamiento y oscilación.

1. Siga las instrucciones de operación en las páginas 30 a 32 hasta que se deba posicionar el labio.
2. Mantenga presionado el botón BAJAR para sacar el nivelador de la posición de almacenamiento. Luego, mantenga presionado el botón LABIO además del botón ELEVAR o BAJAR según sea necesario. Mientras el labio se mueve, la pantalla de mensajes mostrará:

NIVELADOR ESTÁ
FUNCIONANDO...

3. Cuando el labio haya alcanzado la posición deseada, suelte los botones LABIO y ELEVAR o BAJAR.
4. Continúe con las instrucciones de operación en las páginas 30 a 32 según sea necesario.

OPERACIÓN

Instrucciones de operación: Retenedor de vehículos

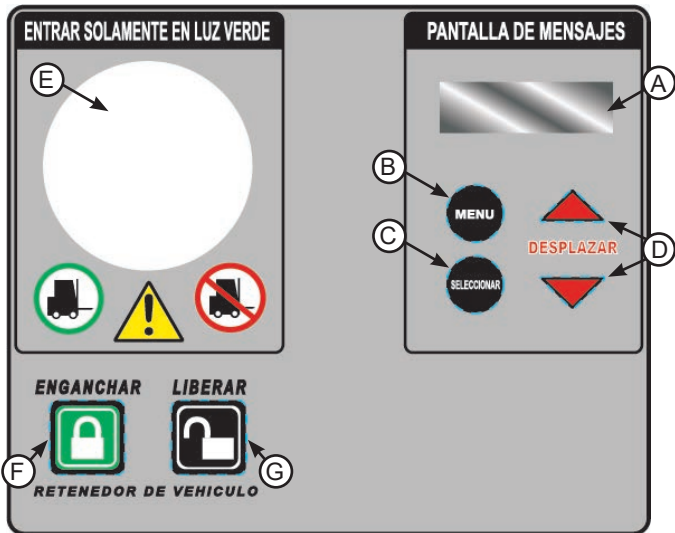

Botones y pantallas del sistema de control

- A - Pantalla de mensajes
- B - Botón MENU
- C - Botón SELECCIONAR
- D - Botones DESPLAZAR HACIA ARRIBA/HACIA ABAJO
- E - Luz LED multicolor

Botones de control del equipo

- F - Botón ENGANCHAR
- G - Botón LIBERAR

Retenedor de vehículos: Enganche y liberación

1. Abra la cortina metálica y compruebe que el vehículo de transporte esté ubicado como es debido contra ambos parachoques del andén.
2. Presione el botón ENGANCHAR (F) para iniciar el ciclo de enganche del retenedor. Las luces exteriores cambiarán para notificar al conductor acerca de la carga o descarga.
3. Cuando el retenedor de vehículo se ha enganchado correctamente, las luces interiores cambiarán.
4. Confirme visualmente que el retenedor ha capturado correctamente la barra RIG. Si no se puede capturar, consulte las instrucciones de "Barra RIG omitida y modo Anulación".
5. Use el nivelador de andén (si está disponible) para completar la carga o descarga del vehículo de transporte.
6. Cuando finalice la carga o descarga, almacene el nivelador de andén (si está disponible).

7. Presione el botón LIBERAR (G) para cambiar las luces interiores e iniciar el ciclo de liberación del retenedor. Cuando esté funcionando el retenedor, verifique los mensajes en la pantalla de mensajes (A):

LIBERANDO
RETENEDOR...

8. Cuando el retenedor de vehículos se ha liberado correctamente, las luces exteriores cambiarán para notificar al conductor que es seguro salir. Verifique el mensaje en la Pantalla de mensajes del sistema:

Reenganche automático (solo retenedores TPR, TPR UniLock y Stop AAL)

Después de que el retenedor se ha enganchado con la captura correcta de la barra RIG, estos retenedores intentarán automáticamente volver a engancharse si dejaron la zona de trabajo:

TPR/UniLock

- Cuando el gancho del retenedor se gira bajo la zona de trabajo, los controles intentarán automáticamente volver a enganchar el gancho una (1) vez.
 - Si el gancho captura correctamente la barra RIG de nuevo, la comunicación por luces permanecerá igual.
 - Si el gancho no puede volver a la zona de trabajo después de un (1) intento, el gancho volverá automáticamente a la posición de almacenamiento y el sistema de control iDock alertará al operador que el retenedor ya no está enganchado con un aviso de modo Anulación. Consulte "Modo Anulación (después del almacenamiento automático)".

Stop-AAL

- Cuando el gancho del retenedor se baja a la posición de almacenamiento sin presionar el botón LIBERAR, los controles intentarán automáticamente volver a enganchar el gancho una (1) vez.
 - Si el gancho captura correctamente la barra RIG de nuevo, la comunicación por luces permanecerá igual.
 - Si el gancho no puede volver a la zona de trabajo después de un (1) intento, el gancho volverá automáticamente a la posición de almacenamiento y el sistema de control iDock alertará al operador que el retenedor ya no está enganchado con un aviso de modo Anulación. Consulte "Modo Anulación (después del almacenamiento automático)".

Instrucciones de operación: Retenedor de vehículos (continuación)

Retenedor de vehículos: Modo Anulación (después del almacenamiento automático)

Nota: Si el retenedor de vehículos no puede enganchar correctamente el vehículo de transporte debido a una barra RIG dañada o que falta, obstrucción de la puerta levadiza o por algún otro motivo, el retenedor volverá automáticamente a la posición de almacenamiento. Los usuarios tienen la capacidad de transferir el mando manualmente de las luces en modo Anulación.

Se puede exigir un código de usuario para acceder al modo Anulación.

1. Complete los pasos 1 a 5 de “Retenedor de vehículos: Enganche y liberación” en la página 34.
2. Cuando el retenedor de vehículos no puede enganchar la barra RIG, el retenedor volverá automáticamente a la posición de almacenamiento. Verifique el mensaje en la Pantalla de mensajes del sistema:

NO ENGANCHADO
VOLVIENDO A
POSICIÓN ALMACEN

(mensajes alternantes)

3. Después de que se ha almacenado el retenedor, la pantalla de mensajes del sistema dará al usuario la opción de transferir el mando de las luces y continuar sin retenedor de vehículos en **Modo Anulación** cuando se presione SELECCIONAR (C). Para restablecer el sistema, presione LIBERAR.

PRESIONE ENTER
PARA MODO DERIV
PRESIONE LIBERAR
PARA RESTAB LUZ

(mensajes alternantes)

4. Fije las ruedas del vehículo de transporte por otros medios, como se indica en la pantalla de mensajes:

FIJAR REMOLQUE
POR OTROS MEDIOS
ACCIONAR PUERTA
Y NIVELADOR
PRESIONE LIBERAR
PARA RESTAB LUZ

(mensajes alternantes)

5. Use el nivelador de andén (si está disponible) para completar la carga o descarga del vehículo de transporte.
6. Cuando termine la carga o descarga, suelte las ruedas del vehículo de transporte.
7. Presione el botón LIBERAR para salir del modo Anulación y cambiar las luces para notificar al conductor que es seguro salir. Verifique el mensaje en la Pantalla de mensajes del sistema:

LUCES RESTABL A
MODO NORMAL

Retenedor de vehículos: Modo Anulación (Menú Principal)

Nota: Los usuarios también pueden ingresar directamente al modo Anulación a través del Menú principal.

Se puede exigir un código de usuario para acceder al modo Anulación.

1. Presione el Botón MENU (B). El usuario ahora está en el Menú principal. Presione el botón SELECCIONAR para seleccionar el Modo de operación:

MODO OPERACIÓN ▼
=====

Nota: Una vez que el Menú principal esté activo, las luces interiores y exteriores cambiarán a rojo fijo sin parpadear.

2. Presione el botón SELECCIONAR para iniciar el cambio de modo, luego use el botón DESPLAZAR HACIA ABAJO (D) para cambiar de NORMAL a ANULACIÓN y luego presione SELECCIONAR nuevamente para activar el modo Anulación:

MODO OPERACIÓN
ANULACIÓN

3. Verifique el mensaje en la Pantalla de mensajes del sistema:

FIJAR REMOLQUE
POR OTROS MEDIOS
ACCIONAR PUERTA
Y NIVELADOR
PRESIONE LIBERAR
PARA RESTAB LUZ

(mensajes alternantes)

4. Use el nivelador de andén (si está disponible) para completar la carga o descarga del vehículo de transporte.

OPERACIÓN

Instrucciones de operación: Retenedor de vehículos

Retenedor de vehículos: Modo Anulación (Menú Principal, continuación)

5. Cuando termine la carga o descarga, suelte las ruedas del vehículo de transporte.
6. Presione el botón LIBERAR para salir del modo Anulación y cambiar las luces para notificar al conductor que es seguro salir. Verifique el mensaje en la Pantalla de mensajes del sistema:

LUCES RESTABL A
MODO NORMAL

Retenedor de vehículos: Modo Anulación (con opción Cerrar puerta para restablecer las luces)

Nota: También se pueden configurar los sistemas de control iDock para restablecer las luces desde el modo Anulación cuando se cierre la cortina metálica.

1. Siga los pasos de las páginas 34 y 35 para ingresar al modo Anulación después del almacenamiento automático o a través del Menú principal.
2. Verifique el mensaje en la Pantalla de mensajes del sistema:

FIJAR REMOLQUE
POR OTROS MEDIOS
ACCIONAR PUERTA
Y NIVELADOR
PRESIONE LIBERAR
PARA RESTAB LUZ
CERRAR PUERTA
PARA RESTAB LUZ

(mensajes alternantes)

3. Use el nivelador de andén (si está disponible) para completar la carga o descarga del vehículo de transporte.
4. Cuando termine la carga o descarga, suelte las ruedas del vehículo de transporte.
5. Cierre la cortina metálica o presione el botón LIBERAR para salir del modo Anulación y cambiar las luces para notificar al conductor que es seguro salir. Verifique el mensaje en la Pantalla de mensajes del sistema:

LUCES RESTABL A
MODO NORMAL

Parada de emergencia (todos los retenedores)

Si está equipado con una parada de emergencia opcional y esta se activa, una vez desactivada, parpadearán las luces interiores de color rojo/ámbar.

- Si el retenedor está en posición de almacenamiento, presione el botón LIBERAR.
- Si el retenedor está en el botón enganchado, presione el botón ENGANCHAR.

Interrupción de energía (solo retenedores PowerHook y TPR)

Si se interrumpe la energía hacia la caja de control, la luz interior parpadeará de color rojo/ámbar y la luz exterior parpadeará de color rojo. Entonces, se debe apagar y encender el retenedor para enseñar su posición.

RETENEDOR
POS. DESCONOCIDA
PRES. ENGANCHAR
O LIBERAR

- Si el retenedor está en posición de almacenamiento, presione el botón LIBERAR.
- Si el retenedor está en el botón enganchado, presione el botón ENGANCHAR.
- Si el retenedor está en la posición de almacenamiento e iDock estaba en modo Anulación antes de la interrupción de energía, el operador debe confirmar que el vehículo de transporte está fijado con otro medio. Entonces, seleccione nuevamente el modo Anulación con el menú Modo Operación.

Esta página se dejó intencionalmente en blanco.

OPERACIÓN

Instrucciones de operación: Nivelador HED o de fosa con retenedor de vehículos

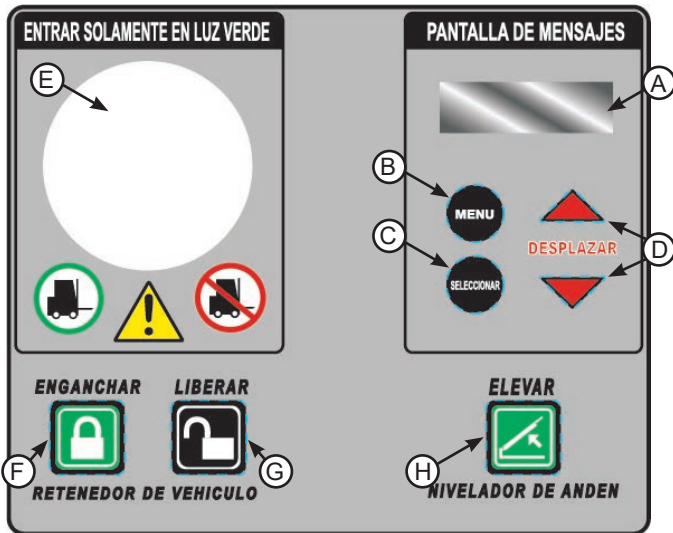

Botones y pantallas del sistema de control

- A - Pantalla de mensajes
- B - Botón MENU
- C - Botón SELECCIONAR
- D - Botones DESPLAZAR HACIA ARRIBA/HACIA ABAJO
- E - Luz LED multicolor

Botones de control del equipo

- F - Botón ENGANCHAR
- G - Botón LIBERAR
- H - Botón ELEVAR

Nivelador HED o de fosa con retenedor de vehículos

1. Abra la cortina metálica y compruebe que el vehículo de transporte esté ubicado como es debido contra ambos parachoques del andén.
2. Presione el botón ENGANCHAR (F) para iniciar el ciclo de enganche del retenedor. Las luces exteriores cambiarán para notificar al conductor acerca de la carga o descarga.
3. Cuando el retenedor de vehículo se ha enganchado correctamente, las luces interiores cambiarán.
4. Confirme visualmente que el retenedor ha capturado correctamente la barra RIG. Si no se puede capturar, consulte las instrucciones de "Barra RIG omitida y modo Anulación".
5. Mantenga presionado el botón ELEVAR (H) hasta que el labio se extienda, luego suelte el botón y permita que el nivelador descienda al vehículo de transporte.

6. Complete la carga o descarga del vehículo de transporte. Verifique el mensaje en la Pantalla de mensajes del sistema (A):

ALMACEN NIVELAD
CUANDO TERMINE
ANTES DE SOLTAR
RETENEDOR

(mensajes alternantes)

7. Para guardar el nivelador de andén cuando termine de cargar o descargar, presione el botón ELEVAR (H) hasta que el nivelador salga del vehículo de transporte, y presione el botón LIBERAR (G) para cambiar las luces interiores e iniciar el ciclo de liberación del retenedor. Mientras el retenedor esté en funcionamiento, verifique los mensajes en la Pantalla de mensajes del sistema:

LIBERANDO
RETENEDOR...

8. Cuando el retenedor de vehículos se ha liberado correctamente, las luces exteriores cambiarán para notificar al conductor que es seguro salir.

Reenganche automático (solo retenedores TPR, TPR UniLock y Stop AAL)

Después de que el retenedor se ha enganchado con la captura correcta de la barra RIG, estos retenedores intentarán automáticamente volver a engancharse si dejaron la zona de trabajo:

TPR/UniLock

- Cuando el gancho del retenedor se gira bajo la zona de trabajo, los controles intentarán automáticamente volver a enganchar el gancho una (1) vez.
 - Si el gancho captura correctamente la barra RIG de nuevo, la comunicación por luces permanecerá igual.
 - Si el gancho no puede volver a la zona de trabajo después de un (1) intento, el gancho volverá automáticamente a la posición de almacenamiento y el sistema de control iDock alertará al operador que el retenedor ya no está enganchado con un aviso de modo Anulación. Consulte "Modo Anulación (después del almacenamiento automático)".

Instrucciones de operación: Nivelador HED o de fosa con retenedor de vehículos (continuación)

Stop-AAL

- Cuando el gancho del retenedor se baja a la posición de almacenamiento sin presionar el botón LIBERAR, los controles intentarán automáticamente volver a enganchar el gancho una (1) vez.
 - Si el gancho captura correctamente la barra RIG de nuevo, la comunicación por luces permanecerá igual.
 - Si el gancho no puede volver a la zona de trabajo después de un (1) intento, el gancho volverá automáticamente a la posición de almacenamiento y el sistema de control iDock alertará al operador que el retenedor ya no está enganchado con un aviso de modo Anulación. Consulte “Modo Anulación (después del almacenamiento automático)”.

Nivelador HED o de fosa con retenedor de vehículos: Modo Anulación (después del almacenamiento automático)

Nota: Si el retenedor de vehículos no puede enganchar correctamente el vehículo de transporte debido a una barra RIG dañada o que falta, obstrucción de la puerta levadiza o por algún otro motivo, el retenedor volverá automáticamente a la posición de almacenamiento. Los usuarios tienen la capacidad de transferir el mando manualmente de las luces en modo Anulación.

Se puede exigir un código de usuario para acceder al modo Anulación.

1. Complete los pasos 1 al 5 de “Nivelador HED o de fosa con retenedor de vehículos” en la página 38.
2. Cuando el retenedor de vehículos no puede enganchar la barra RIG, el retenedor volverá automáticamente a la posición de almacenamiento. Verifique el mensaje en la Pantalla de mensajes del sistema:

NO ENGANCHADO
VOLVIENDO A POSICIÓN ALMACEN

(mensajes alternantes)

3. Después de que se ha almacenado el retenedor, la pantalla de mensajes del sistema dará al usuario la opción de transferir el mando de las luces y continuar sin retenedor de vehículos en **Modo Anulación** cuando se presione SELECCIONAR (C). Para restablecer el sistema, presione LIBERAR.

PRESIONE ENTER PARA MODO DERIV
PRESIONE LIBERAR PARA RESTAB LUZ

(mensajes alternantes)

4. Fije las ruedas del vehículo de transporte por otros medios, como se indica en la pantalla de mensajes:

FIJAR REMOLQUE POR OTROS MEDIOS
ACCIONAR PUERTA Y NIVELADOR
ALMACEN NIVELAD CUANDO TERMINE
PRESIONE LIBERAR PARA RESTAB LUZ

(mensajes alternantes)

5. Mantenga presionado el botón ELEVAR hasta que el labio se extienda, luego suelte el botón y permita que el nivelador descienda al vehículo de transporte.
6. Complete la carga o descarga del vehículo de transporte. Verifique el mensaje en la Pantalla de mensajes del sistema:

FIJAR REMOLQUE POR OTROS MEDIOS
ACCIONAR PUERTA Y NIVELADOR
ALMACEN NIVELAD CUANDO TERMINE
PRESIONE LIBERAR PARA RESTAB LUZ

(mensajes alternantes)

7. Cuando termine la carga o descarga, presione el botón ELEVAR para almacenar el nivelador de andén y liberar las ruedas del vehículo de transporte.

OPERACIÓN

Instrucciones de operación: Nivelador HED o de fosa con retenedor de vehículos

Nivelador HED o de fosa con retenedor de vehículos: Modo Anulación (después del almacenamiento automático, continuación)

- Presione el botón LIBERAR para salir del modo Anulación y cambiar las luces para notificar al conductor que es seguro salir. Verifique el mensaje en la Pantalla de mensajes del sistema:

LUCES RESTABL A
MODO NORMAL

Nivelador HED o de fosa con retenedor de vehículos: Modo Anulación (Menú Principal)

Nota: Los usuarios también pueden ingresar directamente al modo Anulación a través del Menú principal.

Se puede exigir un código de usuario para acceder al modo Anulación.

- Presione el Botón MENU (B). El usuario ahora está en el Menú principal. Presione el botón SELECCIONAR para seleccionar el Modo de operación:

MODO OPERACIÓN ▼
=====

Nota: Una vez que el Menú principal esté activo, las luces interiores y exteriores cambiarán a rojo fijo sin parpadear.

- Presione el botón SELECCIONAR para iniciar el cambio de modo, luego use el botón DESPLAZAR HACIA ABAJO (D) para cambiar de NORMAL a ANULACIÓN y luego presione SELECCIONAR nuevamente para activar el modo Anulación:

MODO OPERACIÓN
ANULACIÓN

- Verifique el mensaje en la Pantalla de mensajes del sistema:

FIJAR REMOLQUE
POR OTROS MEDIOS
ACCIONAR PUERTA
Y NIVELADOR
PRESIONE LIBERAR
PARA RESTAB LUZ

(mensajes alternantes)

- Mantenga presionado el botón ELEVAR hasta que el labio se extienda, luego suelte el botón y permita que el nivelador descienda al vehículo de transporte.
- Complete la carga o descarga del vehículo de transporte. Verifique el mensaje en la Pantalla de mensajes del sistema:

FIJAR REMOLQUE
POR OTROS MEDIOS

ACCIONAR PUERTA
Y NIVELADOR

ALMACEN NIVELAD
CUANDO TERMINE

PRESIONE LIBERAR
PARA RESTAB LUZ

(mensajes alternantes)

- Cuando termine la carga o descarga, presione el botón ELEVAR para almacenar el nivelador de andén y liberar las ruedas del vehículo de transporte.
- Presione el botón LIBERAR para salir del modo Anulación y cambiar las luces para notificar al conductor que es seguro salir. Verifique el mensaje en la Pantalla de mensajes del sistema:

LUCES RESTABL A
MODO NORMAL

Nivelador HED o de fosa con retenedor de vehículos: Modo Anulación (con opción Cerrar puerta para restablecer las luces)

Nota: También se pueden configurar los sistemas de control iDock para restablecer las luces desde el modo Anulación cuando se cierre la cortina metálica.

- Siga los pasos de las páginas 39 y 40 para ingresar al modo Anulación después del almacenamiento automático o a través del Menú principal.

2. Verifique el mensaje en la Pantalla de mensajes del sistema:

FIJAR REMOLQUE POR OTROS MEDIOS
ACCIONAR PUERTA Y NIVELADOR
PRESIONE LIBERAR PARA RESTAB LUZ
CERRAR PUERTA PARA RESTAB LUZ

(mensajes alternantes)

3. Mantenga presionado el botón ELEVAR hasta que el labio se extienda, luego suelte el botón y permita que el nivelador descienda al vehículo de transporte.
4. Complete la carga o descarga del vehículo de transporte.
5. Cuando termine la carga o descarga, almacene el nivelador de andén y suelte las ruedas del vehículo de transporte.
6. Cierre la cortina metálica o presione el botón LIBERAR para salir del modo Anulación y cambiar las luces para notificar al conductor que es seguro salir. Verifique el mensaje en la Pantalla de mensajes del sistema:

LUCES RESTABL A MODO NORMAL

Parada de emergencia (todos los retenedores)

Si está equipado con una parada de emergencia opcional y esta se activa, una vez desactivada, parpadearán las luces interiores de color rojo/ámbar.

- Si el retenedor está en posición de almacenamiento, presione el botón LIBERAR.
- Si el retenedor está en el botón enganchado, presione el botón ENGANCHAR.

Interrupción de energía (solo retenedores Poweramp PowerHook)

Si se interrumpe la energía hacia la caja de control, la luz interior parpadeará de color rojo/ámbar. Entonces, se debe apagar y encender el retenedor para determinar su posición.

RETENEDOR POS. DESCONOCIDA
PRES. ENGANCHAR O LIBERAR

- Si el retenedor está en posición de almacenamiento, presione el botón LIBERAR.
- Si el retenedor está en el botón enganchado, presione el botón ENGANCHAR.
- Si el retenedor está en la posición de almacenamiento e iDock estaba en modo Anulación antes de la interrupción de energía, el operador debe confirmar que el vehículo de transporte esté fijado con otro medio. Entonces, seleccione nuevamente el modo Anulación con el menú Modo Operación.

OPERACIÓN

Instrucciones de operación: Nivelador de fosa con extensión de labio y retenedor de vehículos

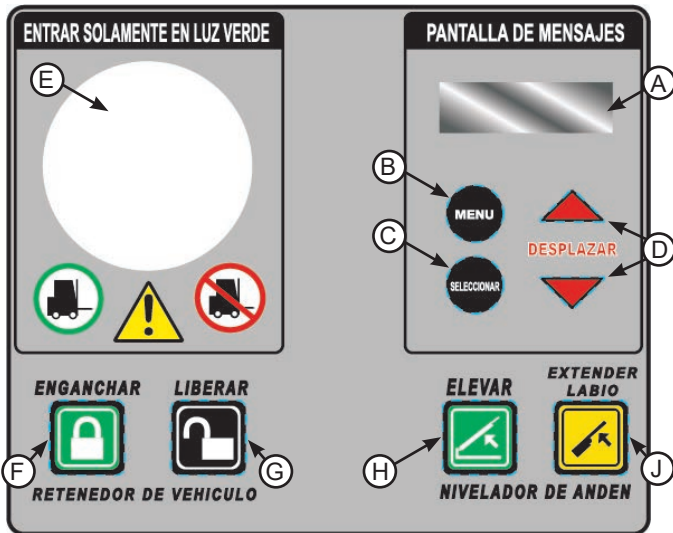

Botones y pantallas del sistema de control

- A - Pantalla de mensajes
- B - Botón MENU
- C - Botón SELECCIONAR
- D - Botones DESPLAZAR HACIA ARRIBA/HACIA ABAJO
- E - Luz LED multicolor

Botones de control del equipo

- F - Botón ENGANCHAR
- G - Botón LIBERAR
- H - Botón ELEVAR
- J - Botón EXTENDER LABIO

Nota: Los niveladores de fosa con extensión de labio de ciclo rápido (extensión de labio) y los retenedores de vehículos funcionan de manera idéntica a los niveladores de fosa con retenedores de vehículos, excepto que el labio del nivelador se puede extender de manera independiente antes de que la plataforma se eleve completamente. Consulte las páginas 38 a 41 para conocer instrucciones de operación generales del nivelador de fosa y el retenedor de vehículos.

Cuando están equipados con un interruptor de proximidad de nivelador almacenado (LS), los sistemas de control iDock de nivelador de fosa con extensión del labio también pueden realizar una función de carga final bajo el andén de ciclo rápido.

Nivelador de fosa: extensión del labio de ciclo rápido

1. Siga las instrucciones de operación en las páginas 38 a 41 hasta que se deba usar el nivelador.
2. Mantenga presionado el botón ELEVAR (G). Después de que el labio del nivelador esté sobre el vehículo de transporte, mantenga presionado el botón EXTENDER LABIO (H) además del botón ELEVAR.
3. Cuando el labio se haya extendido completamente, suelte los botones ELEVAR y EXTENDER LABIO. El nivelador descenderá en el vehículo de transporte con el labio completamente extendido.
4. Continúe con las instrucciones de operación en las páginas 38 a 41 según sea necesario.

Nivelador de fosa: carga final bajo el andén de ciclo rápido

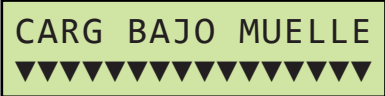
1. Siga las instrucciones de operación en las páginas 38 a 41 hasta que se deba usar el nivelador bajo el andén.
2. Mantenga presionado el botón EXTENDER LABIO. La pantalla de mensajes mostrará:

3. Las marcas en la parte inferior de la pantalla contarán hacia atrás hasta cero y el nivelador se elevará brevemente, extenderá levemente el labio para despejar los retenes de labio y, luego, descenderá bajo el andén.
4. Ahora se puede terminar la carga o descarga final bajo el andén. Continúe con las instrucciones de operación en las páginas 38 a 41 según sea necesario.

Nota: Si el botón EXTENDER LABIO se suelta antes de que termine la cuenta regresiva de carga bajo el andén, el sistema de control iDock volverá al estado anterior.

Esta página se dejó intencionalmente en blanco.

OPERACIÓN

Instrucciones de operación: Nivelador vertical con retenedor de vehículos



Botones y pantallas del sistema de control

A - Pantalla de mensajes
 B - Botón MENU
 C - Botón SELECCIONAR
 D - Botones DESPLAZAR HACIA ARRIBA/HACIA ABAJO
 E - Luz LED multicolor
 F - Luz Nivelador almacenado

Botones de control del equipo

G - Botón ENGANCHAR
 H - Botón LIBERAR
 J - Botón ELEVAR
 K - Botón LABIO
 L - Botón BAJAR

Nivelador vertical con retenedor de vehículos

1. Verifique los mensajes en la Pantalla de mensajes (A).

LISTO PARA USAR

RETENEDOR IN POSICIÓN ALMACEN

(mensajes alternantes)

2. Abra la cortina metálica y compruebe que el vehículo de transporte esté ubicado como es debido contra ambos parachoques del andén.
3. Presione el botón ENGANCHAR (G) para iniciar el ciclo de enganche del retenedor. Las luces exteriores cambiarán para notificar al conductor acerca de la carga o descarga.

4. Cuando el retenedor de vehículo se ha enganchado correctamente, las luces interiores cambiarán. Verifique los mensajes en la Pantalla de mensajes.

ENGANCHADO
 VERIFIC CAPTURA
 ACCIONAR PUERTA Y NIVELADOR
 NIVELADR ALMACEN LISTO PARA SOLTR

(mensajes alternantes)

5. Confirme visualmente que el retenedor ha capturado correctamente la barra RIG. Si no se puede capturar, consulte las instrucciones de "Modo Anulación".
6. Mantenga presionado el botón BAJAR (L) hasta que el nivelador alcance la zona de oscilación, luego permita que el nivelador descienda al vehículo de transporte. Verifique el mensaje en la Pantalla de mensajes del sistema:

NIVELADOR ESTÁ FUNCIONANDO...

MANT UNID HASTA EN MODO OSCILAC

(mensajes alternantes)

Nota: Si se debe ajustar la posición del labio antes de alcanzar la zona de oscilación, consulte Accionamiento del labio en la página 47.

7. Complete la carga o descarga del vehículo de transporte. Verifique el mensaje en la Pantalla de mensajes del sistema:

NIVELADOR DENTRO MODO OSCILACIÓN
 ALMACEN NIVELAD CUANDO TERMINE
 BEFORE RELEASING RESTRAINT

(mensajes alternantes)

Instrucciones de operación: Nivelador vertical con retenedor de vehículos (continuación)

8. Cuando termine la carga o descarga, mantenga presionado el botón ELEVAR (J) hasta que se encienda la luz azul Nivelador almacenado (F). Verifique el mensaje en la Pantalla de mensajes del sistema:

NIVELADOR ESTÁ
FUNCIONANDO...
MANT HASTA AZUL
LUZ ENCENDIDA

(mensajes alternantes)

9. Presione el botón LIBERAR (H) para cambiar las luces interiores e iniciar el ciclo de liberación del retenedor. Cuando esté funcionando el retenedor, verifique los mensajes en la Pantalla de mensajes (A):

LIBERANDO
RETENEDOR...

10. Cuando el retenedor de vehículos se ha liberado correctamente, las luces exteriores cambiarán para notificar al conductor que es seguro salir. Verifique el mensaje en la Pantalla de mensajes del sistema:

RETENEDOR IN
POSICIÓN ALMACEN

Reenganche automático (solo retenedores TPR, TPR UniLock y Stop AAL)

Después de que el retenedor se ha enganchado con la captura correcta de la barra RIG, estos retenedores intentarán automáticamente volver a engancharse si dejaron la zona de trabajo:

TPR/UniLock

- Cuando el gancho del retenedor se gira bajo la zona de trabajo, los controles intentarán automáticamente volver a enganchar el gancho una (1) vez.
 - Si el gancho captura correctamente la barra RIG de nuevo, la comunicación por luces permanecerá igual.
 - Si el gancho no puede volver a la zona de trabajo después de un (1) intento, el gancho volverá automáticamente a la posición de almacenamiento y el sistema de control iDock alertará al operador que el retenedor ya no está enganchado con un aviso de modo Anulación. Consulte “Modo Anulación (después del almacenamiento automático)”.

Stop-AAL

- Cuando el gancho del retenedor se baja a la posición de almacenamiento sin presionar el botón LIBERAR, los controles intentarán automáticamente volver a enganchar el gancho una (1) vez.
 - Si el gancho captura correctamente la barra RIG de nuevo, la comunicación por luces permanecerá igual.
 - Si el gancho no puede volver a la zona de trabajo después de un (1) intento, el gancho volverá automáticamente a la posición de almacenamiento y el sistema de control iDock alertará al operador que el retenedor ya no está enganchado con un aviso de modo Anulación. Consulte “Modo Anulación (después del almacenamiento automático)”.

Nivelador vertical con retenedor de vehículos: Modo Anulación (después del almacenamiento automático)

Nota: Si el retenedor de vehículos no puede enganchar correctamente el vehículo de transporte debido a una barra RIG dañada o que falta, obstrucción de la puerta levadiza o por algún otro motivo, el retenedor volverá automáticamente a la posición de almacenamiento. Los usuarios tienen la capacidad de transferir el mando manualmente de las luces en modo Anulación.

1. Complete los pasos 1 al 5 de “Nivelador vertical con retenedor de vehículos” en la página 44.
2. Cuando el retenedor de vehículos no puede enganchar la barra RIG, el retenedor volverá a la posición de almacenamiento. Verifique el mensaje en la Pantalla de mensajes del sistema:

NO ENGANCHADO
VOLVIENDO A
POSICIÓN ALMACEN

(mensajes alternantes)

OPERACIÓN

Instrucciones de operación: Nivelador vertical con retenedor de vehículos (continuación)

Nivelador vertical con retenedor de vehículos: Modo Anulación (después del almacenamiento automático, continuación)

3. Después de que se ha almacenado el retenedor, la pantalla de mensajes del sistema dará al usuario la opción de transferir el mando de las luces y continuar sin retenedor de vehículos en **Modo Anulación** cuando se presione **SELECCIONAR (C)**. Para restablecer el sistema, presione **LIBERAR**.

PRESIONE ENTER
PARA MODO DERIV

PRESIONE LIBERAR
PARA RESTAB LUZ

(mensajes alternantes)

4. Fije las ruedas del vehículo de transporte por otros medios, como se indica en la pantalla de mensajes:

FIJAR REMOLQUE
POR OTROS MEDIOS

ACCIONAR PUERTA
Y NIVELADOR

NIVELADR ALMACEN
LISTO PARA SOLTR

PRESIONE LIBERAR
PARA RESTAB LUZ

(mensajes alternantes)

5. Mantenga presionado el botón **BAJAR** hasta que el nivelador alcance la zona de oscilación, luego permita que el nivelador descienda al vehículo de transporte. Verifique el mensaje en la Pantalla de mensajes del sistema:

NIVELADOR ESTÁ
FUNCIONANDO...

MANT UNID HASTA
EN MODO OSCILAC

(mensajes alternantes)

Nota: Si se debe ajustar la posición del labio antes de alcanzar la zona de oscilación, consulte Accionamiento del labio en la página 46.

6. Complete la carga o descarga del vehículo de transporte. Verifique el mensaje en la Pantalla de mensajes del sistema:

NIVELADOR DENTRO
MODO OSCILACIÓN

ALMACEN NIVELAD
CUANDO TERMINE

PRESIONE LIBERAR
PARA RESTAB LUZ

(mensajes alternantes)

7. Cuando termine la carga o descarga, mantenga presionado el botón **ELEVAR** hasta que se encienda la luz azul Nivelador almacenado. Verifique el mensaje en la Pantalla de mensajes del sistema:

NIVELADOR ESTÁ
FUNCIONANDO...

MANT HASTA AZUL
LUZ ENCENDIDA

(mensajes alternantes)

8. Suelte las ruedas del vehículo de transporte.
9. Presione el botón **LIBERAR** para salir del modo Anulación y cambiar las luces para notificar al conductor que es seguro salir. Verifique el mensaje en la Pantalla de mensajes del sistema:

LUCES RESTABL A
MODO NORMAL

Nivelador vertical con retenedor de vehículos: Modo Anulación (a través del Menú Principal)

Nota: Los usuarios también pueden ingresar directamente al modo Anulación a través del Menú principal.

Se puede exigir un código de usuario para acceder al modo Anulación.

1. Presione el Botón **MENU (B)**. El usuario ahora está en el Menú principal. Presione el botón **SELECCIONAR** para seleccionar el Modo de operación:

MODO OPERACIÓN ▼
=====

Nota: Una vez que el Menú principal esté activo, las luces interiores y exteriores cambiarán a rojo fijo sin parpadear.

- Presione el botón SELECCIONAR para iniciar el cambio de modo, luego use el botón DESPLAZAR HACIA ABAJO (D) para cambiar de NORMAL a ANULACIÓN y luego presione SELECCIONAR nuevamente para activar el modo Anulación:

MODO OPERACIÓN
ANULACIÓN

- Verifique el mensaje en la Pantalla de mensajes del sistema:

FIJAR REMOLQUE
POR OTROS MEDIOS
ACCIONAR PUERTA
Y NIVELADOR
PRESIONE LIBERAR
PARA RESTAB LUZ

(mensajes alternantes)

- Cuando termine de usar el modo Anulación, presione el botón LIBERAR para salir del modo Anulación y cambiar las luces para notificar al conductor que es seguro salir. Verifique el mensaje en la Pantalla de mensajes del sistema:

LUCES RESTABL A
MODO NORMAL

Accionamiento del labio del nivelador vertical

Nota: Los niveladores verticales están equipados con el botón LABIO (K). Esto permite que el labio del nivelador se eleve y baje de manera independiente según sea necesario cuando el nivelador esté entre las zonas de almacenamiento y oscilación.

- Siga las instrucciones de operación en las páginas 44 a 46 hasta que se deba posicionar el labio.
- Mantenga presionado el botón BAJAR para sacar el nivelador de la posición de almacenamiento. Luego, mantenga presionado el botón LABIO además del botón ELEVAR o BAJAR según sea necesario. Mientras el labio se mueve, la pantalla de mensajes mostrará:

NIVELADOR ESTÁ
FUNCIONANDO...

- Cuando el labio haya alcanzado la posición deseada, suelte los botones LABIO y ELEVAR o BAJAR.
- Continúe con las instrucciones de operación en las páginas 44 a 47 según sea necesario.

Parada de emergencia (todos los retenedores)

Si está equipado con una parada de emergencia opcional y esta se activa, una vez desactivada, parpadearán las luces interiores de color rojo/ámbar.

- Si el retenedor está en posición de almacenamiento, presione el botón LIBERAR.
- Si el retenedor está en el botón enganchado, presione el botón ENGANCHAR.

Interrupción de energía (solo retenedores Poweramp PowerHook)

Si se interrumpe la energía hacia la caja de control, la luz interior parpadeará de color rojo/ámbar. Entonces, se debe apagar y encender el retenedor para determinar su posición.

RETENEDOR
POS. DESCONOCIDA
PRES. ENGANCHAR
O LIBERAR

- Si el retenedor está en posición de almacenamiento, presione el botón LIBERAR.
- Si el retenedor está en el botón enganchado, presione el botón ENGANCHAR.
- Si el retenedor está en la posición de almacenamiento e iDock estaba en modo Anulación antes de la interrupción de energía, el operador debe confirmar que el vehículo de transporte esté fijado con otro medio. Entonces, seleccione nuevamente el modo Anulación con el menú Modo Operación.

OPERACIÓN

Instrucciones de operación: Equipos opcionales

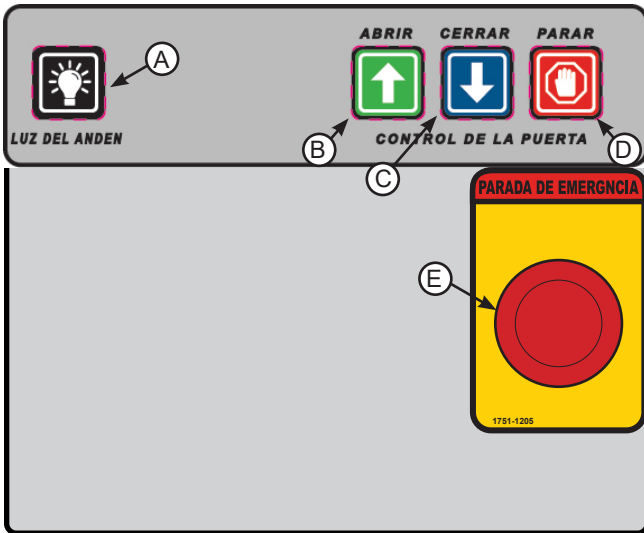

Botones de control del equipo

- A - Botón LUZ DEL ANDEN
- B - Botón ABRIR
- C - Botón CERRAR
- D - Botón PARAR
- E - Botón PARADA DE EMERGENCIA

Controles de la cortina metálica

Nota: Los sistemas de control iDock están disponibles con controles de cortina metálica integrados opcionales. Estos controles de la puerta se pueden interbloquear con un retenedor de vehículo de transporte o un nivelador de andén según sea necesario. Debido a la gran cantidad de posibles combinaciones y secuencias de interbloqueos, estas instrucciones proporcionan una descripción general de la operación de la puerta.

1. Verifique el mensaje en la Pantalla de mensajes del sistema.

ACCIONAR PUERTA
Y NIVELADOR

2. Presione el botón ABRIR de la puerta (B). Mientras la cortina metálica está en funcionamiento, la pantalla de mensajes mostrará:

EL BOTÓN PUERTA
ESTÁ PRESIONADO

3. Cuando la cortina metálica esté completamente abierta, opere los otros equipos y complete la carga o descarga según sea necesario. Para detener la puerta en movimiento, presione el botón PARAR de la puerta (D).

4. Cuando la carga o descarga haya finalizado, almacene los demás equipos según sea necesario. Presione el botón CERRAR de la puerta (C). Mientras la cortina metálica está en funcionamiento, la pantalla de mensajes mostrará:

EL BOTÓN PUERTA
ESTÁ PRESIONADO

5. Cuando la cortina metálica esté completamente cerrada, continúe con la operación de los demás equipos según sea necesario.

Parada de emergencia (E-Stop)

Nota: Para los sistemas de control iDock equipados con Parada de emergencia (E-Stop) opcional, todas las funciones controladas por el sistema de control iDock se pueden detener en su lugar con el botón PARADA DE EMERGENCIA:

1. Mientras opera el sistema de control iDock, presione el botón PARADA DE EMERGENCIA (E).
2. Los equipos de iDock que se estén operando se detendrán en su lugar y la Pantalla de mensajes mostrará:

PAR EMERG ACTIVA

Nota: Una vez que la PARADA DE EMERGENCIA esté activa, las luces interiores y exteriores cambiarán a rojo fijo sin parpadear.

Ningún equipo funcionará y los botones de MENÚ mientras la PARADA DE EMERGENCIA esté activa.

3. Cuando se ha eliminado el peligro o se debe operar el sistema, tire del botón PARADA DE EMERGENCIA hacia afuera.

Instrucciones de operación: Equipos opcionales (continuación)

ADVERTENCIA

Cuando la parada de emergencia esté activa, NO se coloque bajo el nivelador de andén, no camine o conduzca en el nivelador de andén, ni deje el montacargas o materiales en el nivelador.

Si el botón Parada de emergencia se presiona con el nivelador de andén sin soporte en la zona de trabajo, el nivelador bajará cuando se libere la parada de emergencia.

Siempre apoye el nivelador de andén con medios externos si es necesario ir bajo el nivelador de andén.

4. Continúe la operación del equipo de andén según sea necesario.

Parada de emergencia (todos los retenedores)

Si está equipado con una parada de emergencia opcional y esta se activa, una vez desactivada, parpadearán las luces interiores de color rojo/ámbar.

- Si el retenedor está en posición de almacenamiento, presione el botón LIBERAR.
- Si el retenedor está en la posición enganchado, presione el botón ENGANCHAR.

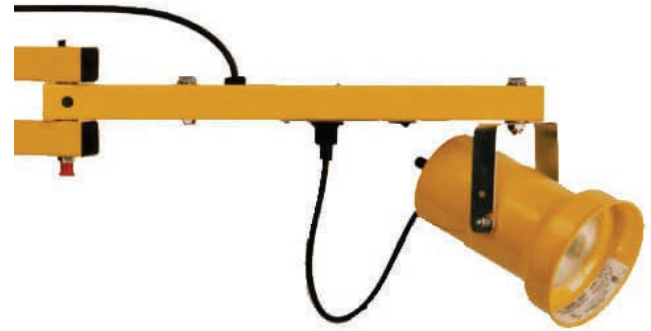

Luz del andén

Nota: Los sistemas de control iDock equipados con luces de andén opcionales proporcionan un conjunto de luces articuladas multiuso que se puede encender y apagar desde el panel de control de iDock.

Luz del andén: Modos de operación

• **Encendido/Apagado**

1. Presione el botón LUZ DEL MUELLE (A) para encender la luz del andén. Posicione la luz del andén según sea necesario.
2. Cuando termine de usarla, presione el botón LUZ DEL MUELLE nuevamente para apagar la luz del andén.

• **Encendido/Apagado/Automático con puerta (función opcional)**

Nota: La función requiere el interbloqueo del interruptor de la puerta.

1. Abra la cortina metálica. La luz del andén se encenderá automáticamente. Posicione la luz del andén según sea necesario.
2. Cuando termine de usarla, cierre la cortina metálica. La luz del andén se apagará automáticamente.

• **Encendido/Apagado/Automático con nivelador (función opcional)**

Nota: La función requiere el interbloqueo del interruptor de nivelador almacenado.

1. Accione el nivelador de andén. Cuando el nivelador sale de la posición de almacenamiento, la luz del andén se encenderá automáticamente. Posicione la luz del andén según sea necesario.
2. Cuando termine de usarlo, devuelva el nivelador de andén a la posición de almacenamiento. La luz del andén se apagará automáticamente.

Instrucciones de operación - Luces de comunicación

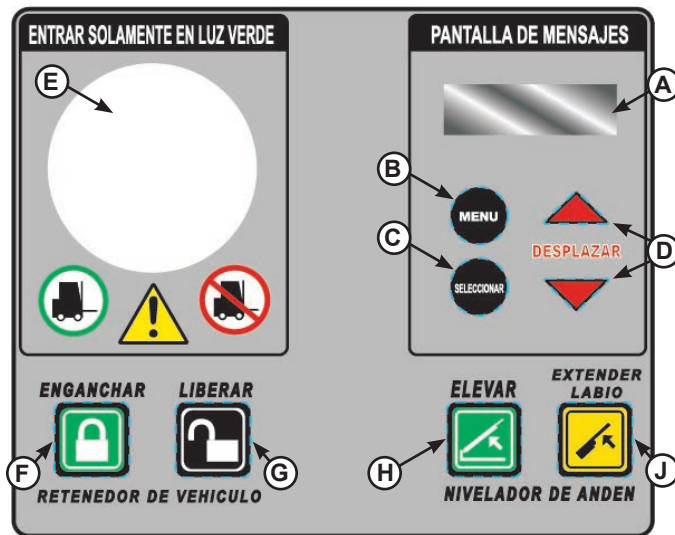

Botones y pantallas del sistema de control

- A - Pantalla de mensajes
- B - Botón MENÚ
- C - Botón SELECCIONAR
- D - Botones DESPLAZAR HACIA ARRIBA/HACIA ABAJO
- E - Luz LED multicolor

Botones de control del equipo

- F - Botón ENGANCHAR
- G - Botón LIBERAR
- H - Botón ELEVAR
- J - Botón EXTENSIÓN DE LABIO
- K - Conjunto de luces exteriores

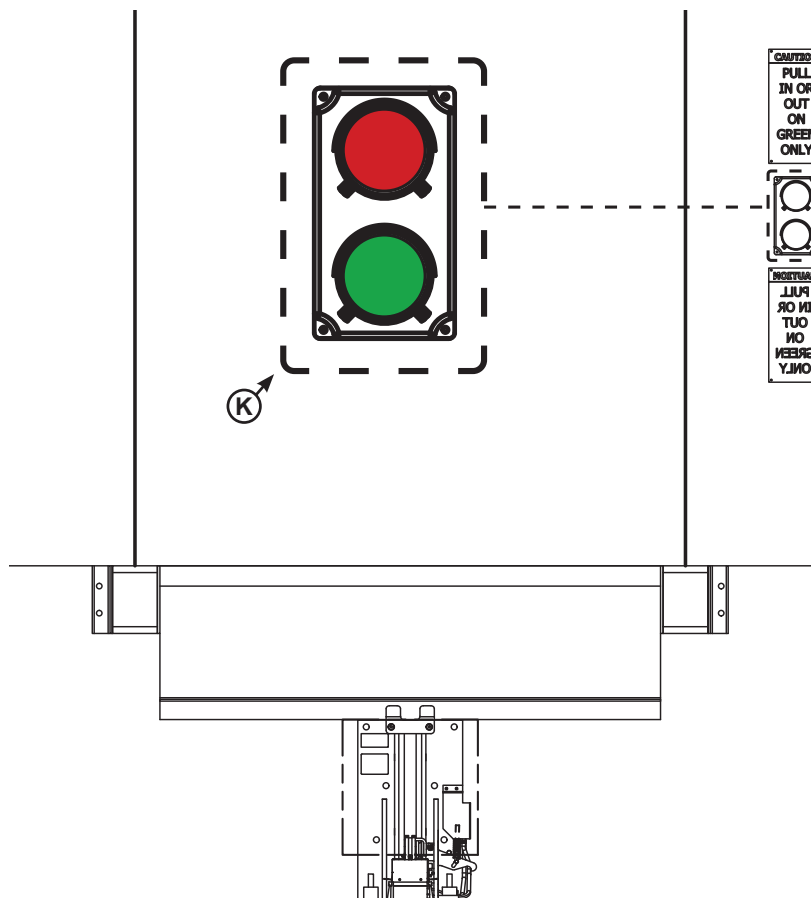

Modo de operación

1. Presione el botón MENÚ (**B**). El usuario ahora está en el Menú principal. Presione el botón SELECCIONAR para seleccionar el Modo de operación:

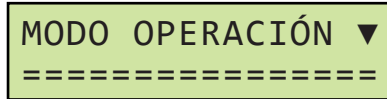

Nota: Una vez que el Menú principal esté activo, las luces interiores y exteriores cambiarán a rojo fijo sin parpadear.

- **Modelos solo con retenedor y con retenedor y nivelador:**
Permite que el usuario seleccione los siguientes modos de operación con las flechas de desplazamiento:
 - **Normal**
 - **Anulación**
 - **Luces encendidas/apagadas**

Apagar las luces:

1. Con "Luces encendidas" seleccionado, presione SELECCIONAR. Esto apagará el LED multicolor (**E**), la luz exterior (**K**) y las luces de borde opcionales (no se muestran).

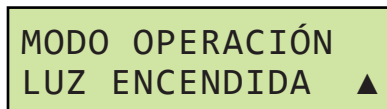

- La pantalla cambiará a lo siguiente:

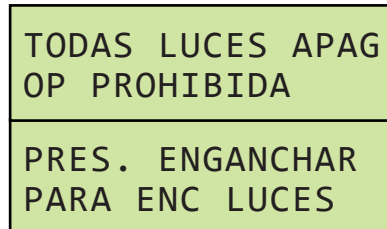

Nota: La operación del equipo está prohibida hasta que las luces se enciendan de nuevo.

2. Presione el botón LIBERAR hasta restablecer las luces y volver al Modo Operación normal.

Encender las luces: (Sin usar el botón LIBERAR)

1. Presione el botón MENÚ (**B**). El usuario ahora está en el Menú principal. Presione el botón SELECCIONAR para seleccionar el Modo de operación:

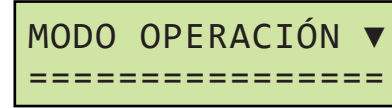

2. Luego, use las flechas de desplazamiento para seleccionar "Luces apagadas" y presione SELECCIONAR.

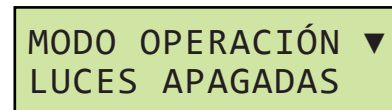

3. Esto encenderá el LED multicolor (**E**), el conjunto de luz exterior (**K**) y las luces de borde, si están equipadas. El equipo volverá al modo de operación anterior y cambiará las luces de comunicación de acuerdo con la posición del equipo.

Consulte las Instrucciones de operación para equipos específicos en las páginas 22 a 49 anteriores para obtener más información.

MANTENIMIENTO

Mantenimiento

Desde el menú Mantenimiento, el personal de mantenimiento o los proveedores de servicio pueden registrar el mantenimiento y acceder a información de falla detallada.

Para acceder al menú Mantenimiento:

1. Presione el Botón MENU (B). El usuario ahora está en el Menú principal. Use los botones DESPLAZAR HACIA ARRIBA/HACIA ABAJO (D) y presione el botón SELECCIONAR (C) para seleccionar Mantenimiento:

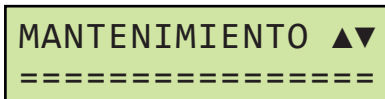

Nota: Si es necesario, se deberá ingresar el Código de mantenimiento en este momento.

2. Se pueden seleccionar las siguientes funciones. Presione el Botón MENU para salir o volver al menú anterior en cualquier momento:

- Historial de fallas
- Contadores de códigos de puerta
- Historial de códigos de puerta
- Entrada de mantenimiento
- Registros de mantenimiento

Historial de fallas

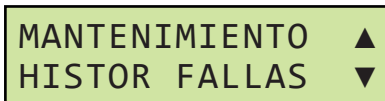

- El menú Historial de fallas muestra una lista de las fallas del sistema de control iDock que han ocurrido, junto con la fecha y hora de las fallas, de la más reciente a la más antigua. Presione el botón SELECCIONAR para ver el Historial de fallas:

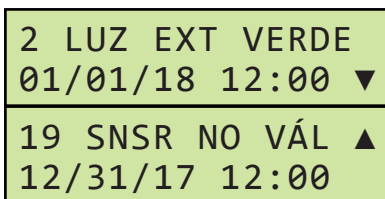

- El menú Historial de fallas muestra las 50 fallas más recientes que han ocurrido. Consulte "Códigos de falla" en las páginas 62 a 69 para obtener información detallada acerca de las fallas. Use los botones DESPLAZAR HACIA ARRIBA/HACIA ABAJO para cuándo ocurrió cada falla. Cuando termine, presione el Botón MENU para volver al menú Mantenimiento.

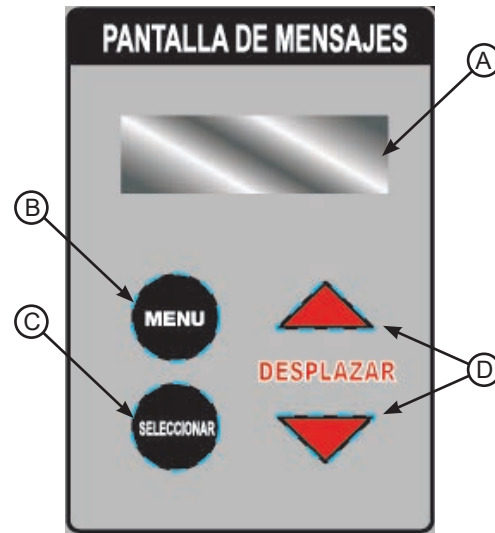

Botones y pantallas del sistema de control

- A - Pantalla de mensajes
- B - Botón MENU
- C - Botón SELECCIONAR
- D - Botones DESPLAZAR HACIA ARRIBA/HACIA ABAJO

Contadores de códigos de puerta

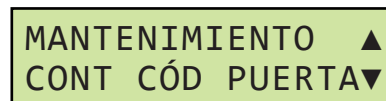

- Cuando un operador de puerta comercial Logic 5.0 con capacidad para sistema de alerta de mantenimiento (SAM) LiftMaster® se conecta con el sistema de control iDock, el menú Contadores de códigos de puerta muestra una lista de los códigos de operador de puerta que han ocurrido, junto con la cantidad de veces que ha ocurrido cada código desde que se configuró el sistema. Presione el botón SELECCIONAR para ver los Contadores de códigos de puerta:

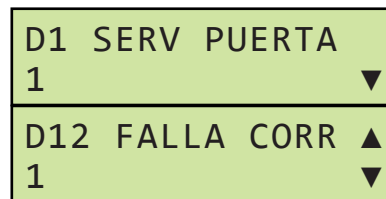

- Hay varias fallas en el sistema de alerta de mantenimiento LiftMaster®. Consulte "Códigos SAM LiftMaster®" en las página 70 para obtener información detallada acerca de las fallas. Use los botones DESPLAZAR HACIA ARRIBA/HACIA ABAJO para ver la cantidad de veces que ha ocurrido cada código. Cuando termine, presione el Botón MENU para volver al menú Mantenimiento.

Mantenimiento (continuación)

Historial de códigos de puerta

MANTENIMIENTO ▲
HIST CÓD PUERTA ▼

- Cuando un operador de puerta comercial Logic 5.0 con capacidad para sistema de alerta de mantenimiento (SAM) LiftMaster® se conecta con el sistema de control iDock, el menú Historial de códigos de puerta muestra una lista de los códigos de operador de puerta que han ocurrido, junto con la fecha y hora del código, desde el más reciente al más antiguo. Presione el botón SELECCIONAR para ver los Contadores de códigos de puerta:

D1 SERV PUERTA
01/01/18 12:00 ▼

D12 FALLA CORR ▲
12/31/17 12:00

- El menú Historial de códigos de puerta muestra las 50 fallas de operador de puerta más recientes que han ocurrido. Consulte “Códigos SAM LiftMaster®” en las página 70 para obtener información detallada acerca del código. Use los botones DESPLAZAR HACIA ARRIBA/HACIA ABAJO para cuándo ocurrió cada código. Cuando termine, presione el Botón MENU para volver al menú Mantenimiento.

Entrada de mantenimiento

MANTENIMIENTO ▲
ENTRADA MANT ▼

- El menú Entrada de mantenimiento permite que el personal de mantenimiento o los proveedores de servicio registren el mantenimiento o el reemplazo de piezas en cualquier momento que se realicen trabajos. Presione el botón SELECCIONAR para acceder a las siguientes funciones:

ENTRADA MANT
RETENEDOR ▼

- Se puede seleccionar **Mantenimiento del retenedor** para registrar el mantenimiento general, la reparación o el reemplazo de piezas de un retenedor de vehículos. Presione el botón SELECCIONAR para registrar el mantenimiento del retenedor:

RETENEDOR
MANTENIM GENER ▼

RETENEDOR ▲
REPARACIÓN ▼

RETENEDOR ▲
REPUESTO

- Use los botones DESPLAZAR HACIA ARRIBA/HACIA ABAJO (D) para seleccionar el trabajo que se ha realizado, luego presione el botón SELECCIONAR (C) para confirmar:

RETENEDOR
REGISTRADO

- Entonces, el usuario volverá a la Entrada de mantenimiento.

MANTENIMIENTO

Mantenimiento (continuación)

Entrada de mantenimiento (continuación)

ENTRADA MANT ▲
NIVELADOR ▼

- **Mantenimiento del nivelador** se puede seleccionar para registrar mantenimiento general, reparaciones o reemplazo de piezas en un nivelador de andén. Presione el botón SELECCIONAR para registrar el mantenimiento del nivelador:

NIVELADOR	
MANTENIM GNER ▼	
NIVELADOR ▲	
REPARACIÓN ▼	
NIVELADOR ▲	
REPUESTO	

- Use los botones DESPLAZAR HACIA ARRIBA/HACIA ABAJO para seleccionar el trabajo que se realizó, luego presione el botón SELECCIONAR para confirmar:

NIVELADOR	
REGISTRADO	

- Entonces, el usuario volverá a la Entrada de mantenimiento.

ENTRADA MANT ▲
PUERTA ▼

- **Mantenimiento de la puerta** se puede seleccionar para registrar mantenimiento general, reparaciones o reemplazo de piezas en una cortina metálica. Presione el botón SELECCIONAR para registrar el mantenimiento de la puerta

PUERTA	
MANTENIM GNER ▼	
PUERTA ▲	
REPARACIÓN ▼	
PUERTA ▲	
REPUESTO	

- Use los botones DESPLAZAR HACIA ARRIBA/HACIA ABAJO (D) para seleccionar el trabajo que se realizó, luego presione el botón SELECCIONAR para confirmar:

PUERTA	
REGISTRADO	

- Entonces, el usuario volverá a la Entrada de mantenimiento.

ENTRADA MANT ▲	
RESTABLEC MP	

- **Restablec MP** se puede seleccionar para borrar el mensaje "MANT. PEND" y verificar que se haya completado el mantenimiento programado y para establecer la fecha cuando el sistema les recordará a los usuarios que el mantenimiento programado está pendiente. Presione el botón ENTER para completar un restablecimiento de MP:

EST FECHA SIG MP	
90▲▼ 04/01/2018	

- Use los botones DESPLAZAR HACIA ARRIBA/HACIA ABAJO para seleccionar la cantidad de días hasta que vuelva a estar pendiente el mantenimiento programado. La fecha se actualizará automáticamente según la cantidad de días definidos (máximo 90 días). Cuando termine, presione el botón SELECCIONAR para confirmar:

EST FECHA SIG MP	
FECHA GUARDADA	

- Entonces, el usuario volverá a la Entrada de mantenimiento.

Mantenimiento (continuación)

Registros de mantenimiento

- El menú Registros de mantenimiento permite a los usuarios ver una lista de los mantenimientos del sistema de control iDock que se hayan registrado, desde el más reciente hasta el más antiguo. Presione el botón SELECCIONAR para ver Registros de mantenimiento:

MANT GRAL RETEN
01/01/18 12:00 ▼

REPARAC NIVELAD
12/31/17 12:00 ▲

- Use los botones DESPLAZAR HACIA ARRIBA/HACIA ABAJO para ver qué tipo de mantenimiento se ha realizado, junto con la fecha de realización.
- Retenedor de vehículos**

MANT GRAL RETEN
01/01/18 12:00 ▼

- Mantenimiento general

REPARAC RETENED
01/01/18 12:00▲▼

- Reparación

REPUESTO RETENED
01/01/18 12:00 ▲

- Reemplazo de pieza

- Nivelador de andén**

MANT GRAL NIVEL
01/01/18 12:00 ▼

- Mantenimiento general

REPARAC NIVELAD
01/01/18 12:00▲▼

- Reparación

REPUESTO NIVELAD
01/01/18 12:00 ▲

- Reemplazo de pieza

- Cortina metálica**

MANT GRAL PUERTA
01/01/18 12:00 ▼

- Mantenimiento general

REPARAC PUERTA
01/01/18 12:00▲▼

- Reparación

REPUESTO PUERTA
01/01/18 12:00 ▲

- Reemplazo de pieza

- Cuando termine de revisar los Registros de mantenimiento, presione el Botón MENU para volver al menú Mantenimiento.

SOLUCIÓN DE PROBLEMAS

Diagnóstico

Desde el menú Diagnóstico, el personal de mantenimiento o los proveedores de servicio pueden ver información de diagnóstico de todo el sistema.

Realice lo siguiente para acceder al menú Diagnóstico:

1. Presione el Botón MENU (B). Use el botón DESPLAZAR HACIA ABAJO (D) para seleccionar Ajustes:

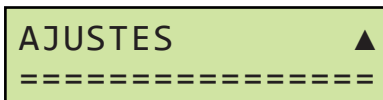

Nota: Se requerirá un código de mantenimiento para acceder al menú Ajustes, si se ha cambiado del código predeterminado.

2. Presione el botón SELECCIONAR (C) para ingresar al menú Ajustes y use el botón DESPLAZAR HACIA ABAJO para desplazarse hasta **Acceso al programa**:

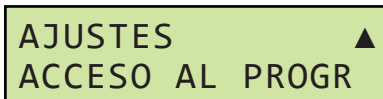

3. Presione el botón SELECCIONAR y use el botón DESPLAZAR HACIA ABAJO para desplazarse hasta **Diagnóstico**:

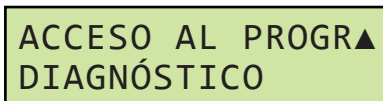

4. Presione el botón SELECCIONAR para continuar.
5. Ahora se puede ver la siguiente información. Presione el Botón MENU para salir o volver al menú anterior en cualquier momento:

- Info controlador
- E/S controlador
- Equipo
- Historial de códigos de puerta
- Entrada de mantenimiento
- Registros de mantenimiento

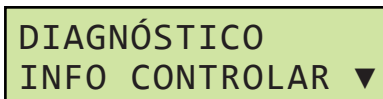

- **Info controlador** se puede seleccionar para ver información en el sistema de control iDock. Presione el botón SELECCIONAR (C) y use los botones DESPLAZAR HACIA ARRIBA/HACIA ABAJO (D) para ver lo siguiente:

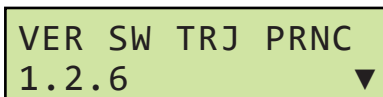

- **La versión del software variará según la fecha de fabricación.**

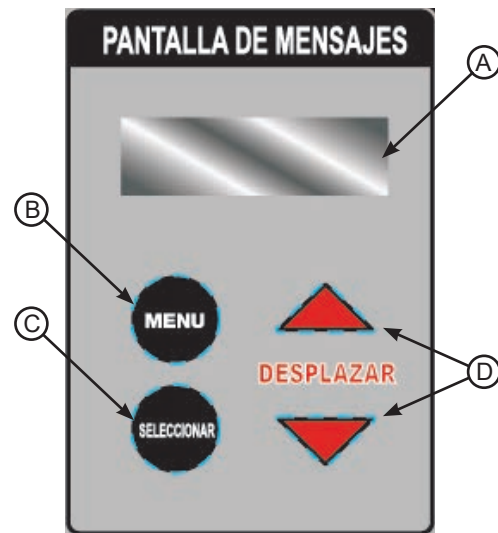

Botones y pantallas del sistema de control

- A - Pantalla de mensajes
- B - Botón MENU
- C - Botón SELECCIONAR
- D - Botones DESPLAZAR HACIA ARRIBA/HACIA ABAJO

Versión de software principal muestra la versión de software principal instalada actualmente.

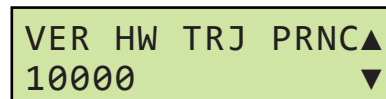

Versión de hardware principal muestra la versión de hardware principal instalada actualmente.

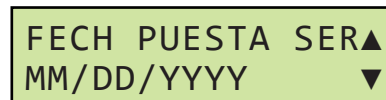

Fecha de puesta en servicio muestra la fecha en que se realizó la puesta en servicio del sistema de control iDock.

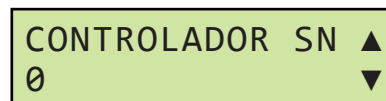

Número de serie del controlador muestra el número de serie del sistema de control iDock.



Diagnóstico (continuación)

Fecha de instalación del panel de control muestra la fecha en que se realizó la instalación de campo del sistema de control iDock.

FECHA ▲
MM/DD/YYYY ▼

Fecha muestra la fecha establecida actualmente.

HORA ▲
HH:MM:SS ▼

Hora muestra la hora establecida actualmente.

MARCA HORA ▲
MM/DD/YYYY ▼

Marca de hora muestra el formato de marca de hora establecido actualmente.

MÁX DÍAS MP ▲
90 ▼

Máx días MP muestra el intervalo máximo de MP establecido actualmente.

DIAGNÓSTICO ▲
CONTROLADOR I/O ▼

- **E/S controlador** se puede seleccionar para ver información de entrada y salida en el sistema de control iDock. Presione el botón SELECCIONAR (C) y use los botones DESPLAZAR HACIA ARRIBA/HACIA ABAJO (D) para ver lo siguiente:

VOLTAJE ENTR ▲
00.00V ▼

Voltaje de entrada muestra el voltaje de entrada actual del sistema de control iDock.

ENTRAD DIGITAL ▲
000 ▼

Entradas digitales muestra las entradas digitales que están activas actualmente en la tarjeta de terminales principal:

- **1xx** - Entrada 1 activa
- **x1x** - Entrada 2 activa
- **xx1** - Entrada 3 activa

CORR LUZ SIST ▲
00 ▼

Corriente de la luz del sistema muestra la corriente en miliamperios para la luz LED multicolor.

MEMBRANA PRINC ▲
000000 ▼

Membrana principal muestra los botones que están presionados actualmente en la membrana principal:

- **1xxxxx** - Botón ENGANCHAR activo
- **x1xxxx** - Botón LIBERAR activo
- **xx1xxx** - Botón ELEVAR activo
- **xxx1xx** - Botón LABIO activo
- **xxxx1x** - Botón BAJAR activo
- **xxxxx1** - Botón LAS ALERTAS DEL ESTADO DEL ANDEN activo

MEMBRANA SEC ▲
0000 ▼

Membrana secundaria muestra los botones que están presionados actualmente en la membrana secundaria:

- **1xxx** - Botón OPEN activo
- **x1xx** - Botón CLOSE activo
- **xx1x** - Botón STOP activo
- **xxx1** - Botón DOCK LIGHT activo

DIAGNÓSTICO ▲
EQUIPO ▼

- **Equipo** se puede seleccionar para ver el equipo configurado actualmente en el sistema de control iDock. Presione el botón SELECCIONAR y use los botones DESPLAZAR HACIA ARRIBA/HACIA ABAJO para ver lo siguiente:

SUBORD PRINC ▲
TERMINAL ▼

Subordinado principal muestra la variación de la tarjeta de terminales instalada:

- **Terminal** indica que el sistema está configurado para una tarjeta de terminales grande.
- **Terminal pequeño** indica que el sistema está configurado para una tarjeta de terminales pequeña.

SOLUCIÓN DE PROBLEMAS

Diagnóstico (continuación)

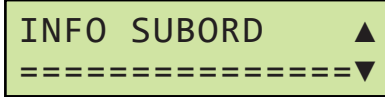

Info subord muestra información en la tarjeta subordinada cuando está seleccionado. Presione el botón SELECCIONAR y use los botones DESPLAZAR HACIA ARRIBA/HACIA ABAJO para ver la información en la tarjeta subordinada:

- **Número de serie**
- **Versión de software**
- **Versión de hardware**
- **Contador horario**
- **Entrada de voltaje**
- **Luz externa roja**
- **Luz externa verde**



Info expansión muestra información en la tarjeta de expansión cuando está seleccionado. Presione el botón SELECCIONAR y use los botones DESPLAZAR HACIA ARRIBA/HACIA ABAJO para ver la información en la tarjeta subordinada:

- **Número de serie**
- **Versión de software**
- **Versión de hardware**
- **Contador horario**
- **Entrada de voltaje**

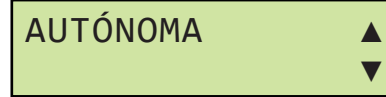

Autónomo muestra si la opción del equipo Retenedor autónomo está activada o desactivada.

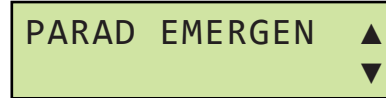

Parada de emergencia muestra si la opción del equipo Parada de emergencia está activada o desactivada.

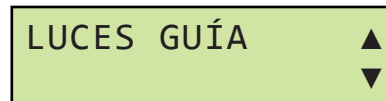

Luces guía muestra si la opción del equipo Luces guía está activada o desactivada.



Luces de borde muestra si la opción del equipo Luces de borde está activada o desactivada.



Cerrar para restablecer las luces muestra si la opción del equipo Cerrar puerta para restablecer las luces está activada o desactivada.

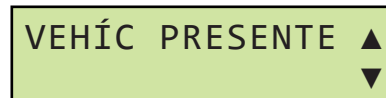

Sensor de vehículo presente muestra si la opción del equipo Sensor de vehículo presente está activada o desactivada.

MONTACARGAS ▲
▼

Montacargas muestra si la opción del equipo Sensor del remolque montacargas está activada o desactivada.

SENSOR FLUIDOS ▲
▼

Sensor de fluidos muestra si la opción del equipo Sensor de fluidos está activada o desactivada.

CARG BAJ MUELLE ▲
▼

Carg baj andén muestra si la opción del equipo Carga final bajo el andén está activada o desactivada.

ELEVACIÓN AUTO ▲
▼

Elevación automática muestra si la opción del equipo Elevación automática está activada o desactivada.

SOLUCIÓN DE PROBLEMAS

Luz LED multicolor



El sistema de control iDock está equipado con una luz LED multicolor que proporciona una referencia visual simple y fácil de comprender para los trabajadores del andén.

La luz LED multicolor puede iluminarse de color rojo, ámbar y verde, y puede tener varios patrones de parpadeo para proporcionarle información al usuario. Además, puede funcionar con la pantalla de mensajes del sistema para solucionar problemas y proporcionar información de diagnóstico.

Consulte la página 59 para ver las Tablas de secuencia de luces multicolores exteriores.



SOLUCIÓN DE PROBLEMAS

Tablas de secuencia de luces multicolores exteriores

Funcionamiento normal

Condición	Luces	
	Interior	Exterior
Listo para usar	Rojo	Verde
Vehículo de transporte presente (Complemento opcional. Se activa con el retenedor en posición de almacenamiento).	Rojo (parpadeo doble)	Verde
Operación del nivelador o enchance/liberación del retenedor en curso	Ámbar	Rojo
Retenedor enganchado	Verde	Rojo
Retenedor enganchado, nivelador almacenado (opcional)*	Verde/ámbar*	Rojo
Retenedor enganchado, nivelador desplegado (opcional)*	Verde*	Rojo
Falla del enganche del retenedor	Rojo/ámbar, luz posterior de la pantalla**	Rojo
Parada de emergencia activa	Rojo (fijo)**	Rojo (fijo)
Intento de retirada (Solo retenedores PowerHook)	Rojo**	Rojo (parpadeo rápido)

*Solo los paneles de combinación de nivelador de fosa/retenedor de vehículos con Indicación de nivelador almacenado opcional seguirán esta secuencia.

**También se activará una alarma audible, si viene equipada.

Modo Anulación

Condición	Luces	
	Interior	Exterior
Falla de enganche del retenedor (solicitud de Modo Anulación)	Rojo/ámbar, luz posterior de la pantalla	Rojo
Modo Anulación	Verde/ámbar (Verde/rojo con la Alertas del andén)	Rojo
Intento de restablecimiento (nivelador en uso)	Rojo/ámbar, luz posterior de la pantalla	Rojo
Intento de restablecimiento (puerta abierta)	Verde/ámbar, luz posterior de la pantalla	Rojo
Las luces se restablecen al modo normal	Rojo, luz posterior de la pantalla (5 segundos)	Verde

Menú y diagnóstico

Condición	Luces	
	Interior	Exterior
Menú principal activo	Rojo (fijo)	Rojo (fijo)
Falla del sistema presente	Rojo/ámbar	Rojo
Uso de retenedor desactivado	Ámbar	Ninguno

SOLUCIÓN DE PROBLEMAS

Opciones de interbloqueo del retenedor, el nivelador y la puerta

Los sistemas de control iDock están disponibles con muchas combinaciones diferentes de interbloques del retenedor, el nivelador y la cortina metálica para satisfacer las necesidades particulares del cliente. Consulte la tabla en la página 61 para obtener información sobre los interbloques disponibles; llame a Systems, LLC para analizar las opciones de interbloques para satisfacer sus necesidades específicas.

Para ver la configuración de interbloqueo de un sistema de control iDock instalado, revise el menú INFO DEL SISTEMA mediante las siguientes instrucciones:

1. Presione el Botón MENU (B) y use los botones DESPLAZAR HACIA ARRIBA/HACIA ABAJO (D) para desplazarse hasta **Información del sistema**:



2. Presione el botón SELECCIONAR (C) y use el botón DESPLAZAR HACIA ABAJO para desplazarse hasta **Interbloques**:

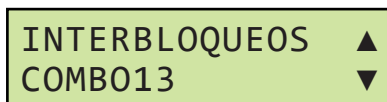

3. Verifique el interbloqueo que aparece con la tabla en la página 61.

Nota: COMBO 13 se muestra únicamente como un ejemplo, el equipo real puede variar.

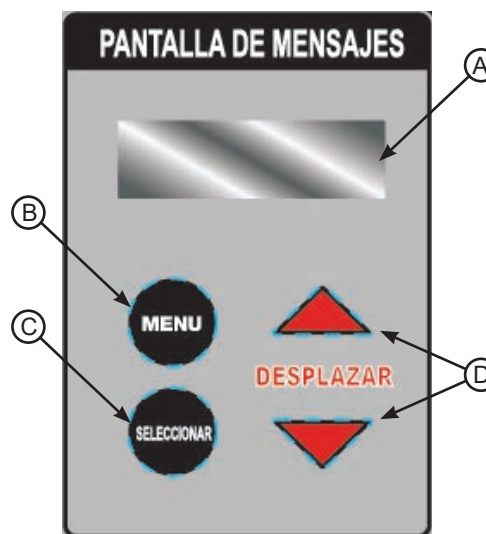

Botones y pantallas del sistema de control

- A - Pantalla de mensajes
- B - Botón MENU
- C - Botón SELECCIONAR
- D - Botones DESPLAZAR HACIA ARRIBA/HACIA ABAJO

AVISO

El sistema de control iDock está diseñado para funcionar solo con contactos de interbloqueo de puerta abierta/cerrada de 12 V CC.

El uso de contactos de interbloqueo de puerta abierta/cerrada y cableado de 115 V CA u otros que no sean de 12 V CC provocará que el sistema de control iDock ingrese en un estado de falla y el equipo no funcionará.

Si se necesitan contactos de puerta abierta/cerrada para interbloqueo, Systems, LLC puede proporcionar fotocélulas de 12 V CC si lo solicita. Se pueden usar contactos de puerta abierta/cerrada proporcionados por terceros o equipo externo, pero deben ser de 12 V CC.

Si usará un operador de cortina metálica para los contactos de interbloqueo de puerta abierta/cerrada, debe contar con contactos auxiliares para esta finalidad.

SOLUCIÓN DE PROBLEMAS

Tabla de opciones de interbloqueo

Descripción	Código de la opción	Opciones de iDock requeridas	Equipo requerido
Puerta abierta antes de operar el nivelador	N/C (estándar)	Ninguna	<ul style="list-style-type: none"> Operador de cortina metálica con contacto de puerta abierta o sensor de puerta abierta
Retenedor enganchado (o en Anulación) antes de operar el nivelador	RELO (1)	Ninguna	Ninguna
Retenedor enganchado (o en Anulación) antes de que se abra la puerta	REDO (2)	<ul style="list-style-type: none"> Controles de la cortina metálica 	Ninguna
Nivelador almacenado antes de que se suelte el retenedor	LSRR (3)	Ninguna	<ul style="list-style-type: none"> Nivelador de andén con contacto de nivelador almacenado
Nivelador almacenado antes de que se cierre la puerta	LSDC (4)	<ul style="list-style-type: none"> Controles de la cortina metálica 	<ul style="list-style-type: none"> Nivelador de andén con contacto de nivelador almacenado
Puerta abierta antes de que se enganche el retenedor	DORE (5)	Ninguna	<ul style="list-style-type: none"> Operador de cortina metálica con contacto de puerta abierta o sensor de puerta abierta
Puerta cerrada antes de que se suelte el retenedor	DCRR (6)	Ninguna	<ul style="list-style-type: none"> Operador de cortina metálica con contacto de puerta cerrada o sensor de puerta cerrada
Retenedor enganchado (o en Anulación) antes de operar el nivelador Nivelador almacenado antes de que se suelte el retenedor	COMBO RELO/LSRR (COMBO 13)	Ninguna	<ul style="list-style-type: none"> Nivelador de andén con contacto de nivelador almacenado
Retenedor enganchado (o en Anulación) antes de que se abra la puerta Puerta cerrada antes de que se suelte el retenedor	COMBO REDO/DCRR (COMBO 26)	<ul style="list-style-type: none"> Controles de la cortina metálica 	<ul style="list-style-type: none"> Operador de cortina metálica con contactos auxiliares o sensores de puerta
Retenedor enganchado (o en Anulación) y puerta abierta antes de operar el nivelador Nivelador almacenado antes de que se suelte el retenedor o se cierre la puerta	COMBO RELO/LSRR/LSDC (COMBO 134)	<ul style="list-style-type: none"> Controles de la cortina metálica 	<ul style="list-style-type: none"> Nivelador de andén con contacto de nivelador almacenado Operador de cortina metálica con contacto de puerta abierta o sensor de puerta abierta
Retenedor enganchado (o en Anulación) antes de operar el nivelador Retenedor enganchado (o en Anulación) antes de que se abra la puerta Nivelador almacenado antes de que se suelte el retenedor Nivelador almacenado antes de que se cierre la puerta Puerta cerrada antes de que se suelte el retenedor	COMBO RELO/REDO/LSRR/LSDC/DCRR (COMBO 12346)	<ul style="list-style-type: none"> Controles de la cortina metálica 	<ul style="list-style-type: none"> Nivelador de andén con contacto de nivelador almacenado Operador de cortina metálica con contactos auxiliares de puerta abierta y puerta cerrada o sensores de puerta abierta y puerta cerrada
Puerta abierta antes de que se enganche el retenedor Retenedor enganchado (o en Anulación) antes de operar el nivelador Nivelador almacenado antes de que se suelte el retenedor Nivelador almacenado antes de que se cierre la puerta	COMBO DORE/RELO/LSRR/LSDC (COMBO 5134)	<ul style="list-style-type: none"> Controles de la cortina metálica 	<ul style="list-style-type: none"> Nivelador de andén con contacto de nivelador almacenado

SOLUCIÓN DE PROBLEMAS

Códigos de falla de iDock



PRECAUCIÓN

Un entorno de trabajo seguro exige que todos los equipos estén funcionando de manera correcta. NO use un sistema de control iDock con fallas o cualquier otro equipo de carga de andén con piezas quebradas o que falten.

El sistema de control iDock es capaz de diagnosticar e informar fallas a medida que ocurren; el personal de mantenimiento y los proveedores de servicios pueden acceder al historial de fallas en el menú Mantenimiento (consulte la página 50).

Si el sistema de control iDock muestra un código de falla, comuníquese con el personal de mantenimiento o proveedor de servicio con la información del equipo y la falla.

Consulte las siguientes tablas para conocer los detalles de los códigos de falla:

Página 65: Fallas del sistema

Página 66: Fallas del nivelador de andén

Página 67: Fallas del retenedor TPR/UniLock

Página 68: Fallas del retenedor PowerStop/Stop-Tite

Página 69: Fallas del retenedor PowerHold/Hold-Tite

Página 70: Fallas del retenedor PowerHook

Si se necesita ayuda para solucionar el problema, comuníquese con el Servicio Técnico de Systems, LLC.

Número gratuito: 800-643-5424

Correo electrónico:

techservices@loadingdocksystems.com

SOLUCIÓN DE PROBLEMAS

Fallas del sistema

N.º	Falla	Causa	Solución de problemas
1	FALL OSLA ROJ (FALLA LUZ EXTERIOR ROJA)	La corriente de la luz exterior roja es de 0 amperios.	Revise si la luz exterior tiene daños o fallas. Revise las conexiones de cableado de campo en la tarjeta de terminales y la luz exterior. Revise si la luz exterior tiene el voltaje correcto (12 V).
2	FALL OSLA VER (FALLA LUZ EXTERIOR VERDE)	La corriente de la luz exterior verde es de 0 amperios.	Revise si la luz exterior tiene daños o fallas. Revise las conexiones de cableado de campo en la tarjeta de terminales y la luz exterior. Revise si la luz exterior tiene el voltaje correcto (12 V).
3	FALLA LUZ INT (FALLA LUZ INTERIOR)	La corriente del conjunto LED interior es 0 de amperios.	Revise la conexión del cable del LED interior a la tarjeta principal. Revise si el cable del LED interior tiene cortes o torceduras. Revise si las conexiones soldadas del LED interior tienen daños o roturas. Revise si la tarjeta principal tiene daños cerca de la conexión del cable del LED.
4	VERDE DOBLE FALLA DE LA LUZ	Los conjuntos de LED interior y de luz exterior están de color verde. Este no es un estado permisible	Apague y encienda la unidad. Revise las conexiones de cableado de campo en la tarjeta de terminales y el conjunto de luz exterior. Si el problema continúa, comuníquese con el Servicio Técnico de Systems.
50	BAJO VOLTAJE (BAJO VOLTAJE DEL SISTEMA)	Bajo voltaje de entrada desde el suministro de alimentación de 12 V hacia la tarjeta de terminales.	Verifique si hay suficiente entrada de voltaje hacia la caja de control. Ajuste el suministro de alimentación de 12 V para confirmar que la salida de voltaje sea de 12 V CC o superior. Reemplace el suministro de alimentación de 12 V si la entrada de voltaje es adecuada, pero la salida de voltaje no se puede ajustar sobre 12 V CC.
51	COMPR CRC (ERROR DE COMPROB CRC)	Error de memoria o configuración.	Apague y encienda la unidad. Si el problema continúa, actualice el firmware de la tarjeta principal por medio de la tarjeta SD. Si el problema aún continúa, comuníquese con el Servicio Técnico de Systems.
52	PÉRDIDA COM (PÉRDIDA DE COMUNICACIÓN)	Pérdida de comunicación entre la tarjeta principal y la tarjeta de terminales.	Apague y encienda la unidad. Inspeccione si el cable RJ45 tiene daños en los conectores, torceduras o cortes. Si se restablece la falla pero sigue ocurriendo, revise la versión de software de la tarjeta de terminales. Reemplácelo si es anterior a 1.0.1. Si la falla se restablece, pero sigue ocurriendo, comuníquese con el Servicio Técnico de Systems.
53	COM EXP (ERROR COM TARJETA EXPAN)	Pérdida de comunicación entre la tarjeta de terminales y la tarjeta de expansión.	Apague y encienda la unidad. Si el problema continúa, revise y vuelva a instalar la conexión entre las tarjetas. Si el problema aún continúa, comuníquese con el Servicio Técnico de Systems.
54	COM PRINC (ERROR COM TARJETA TERMIN)	Pérdida de comunicación entre la tarjeta principal y la tarjeta de terminales.	Apague y encienda la unidad. Inspeccione si el cable RJ45 tiene daños en los conectores, torceduras o cortes. Si el problema continúa, comuníquese con el Servicio Técnico de Systems.

SOLUCIÓN DE PROBLEMAS

Fallas del nivelador de andén

N.º	Falla	Causa	Solución de problemas
27	MÁX RET EXC (TIEMPO FUNC MÁX NIVEL EXCED)	El motor y la bomba del nivelador han estado funcionando continuamente por demasiado tiempo.	Revise si hay daños en la membrana del botón ELEVAR. Revise el funcionamiento del motor y la bomba. Revise si la válvula de alivio de presión tiene los ajustes correctos. Revise si hay filtraciones de líquido en el sistema hidráulico.
30	MÁX RET EXC (TIEMPO FUNC MÁX NIVEL EXCED)	El motor del ventilador ha estado funcionando continuamente por demasiado tiempo.	Revise si hay daños en la membrana del botón ELEVAR. Revise el funcionamiento del motor del ventilador. Revise si hay filtraciones de aire en el sistema de elevación.
31	NIV LIQ HID (NIVEL BAJO LÍQ HID NIVEL)	El sensor del nivel de aceite se ha APAGADO.	Revise la ubicación y el funcionamiento correctos del sensor de líquido. Verifique el cableado de cambio hacia el sensor de líquido. Revise si hay filtraciones de líquido en el sistema hidráulico.
32	NO SE DESPLE (NIVELAD NO DESPLEGÓ A TIEMP)	El sensor de nivelador almacenado permanece ENCENDIDO demasiado tiempo después de comenzar el funcionamiento.	Purgue el sistema hidráulico si no se ha realizado aún. Revise si hay obstrucciones y elimínelas. Verifique el funcionamiento correcto del interruptor limitador de retenedor almacenado o de proximidad del labio. Verifique el cableado de campo hacia el interruptor limitador de retenedor almacenado y de proximidad del labio. Revise el funcionamiento del motor y la bomba durante el ciclo.

SOLUCIÓN DE PROBLEMAS

Fallas del retenedor TPR/UniLock

N.º	Falla	Causa	Solución de problemas
5	FALLA ENGANCHE (FALLA DE ENGANCHE)	El retenedor intentó volver a engancharse automáticamente y falló.	Revise si hay obstrucciones o cuña de RIG y elimínelas. Revise el funcionamiento de apertura y cierre correcto del interruptor limitador LS1. Revise si falla la cadena o el motor.
6	QUEDÓ ALMACEN (RETENEDOR ALMACENADO)	El interruptor limitador o de proximidad de retenedor almacenado permanece encendido demasiado tiempo después de presionar ENGANCHAR.	Revise si hay obstrucciones o cuña de RIG y elimínelas. Revise si los componentes móviles están agarrotados o dañados. Revise el funcionamiento de apertura y cierre correcto del interruptor limitador LS2. Revise si falla la cadena o el motor.
7	QUED ZONA TRAB (EL RETENEDOR QUEDÓ ENGANCHADO)	El interruptor limitador o de proximidad de la zona de trabajo permanece encendido demasiado tiempo después de presionar LIBERAR.	Revise si hay obstrucciones o cuña de RIG y elimínelas. Revise si los componentes móviles están agarrotados o dañados. Revise el funcionamiento de apertura y cierre correcto del interruptor limitador LS1 y LS2. Revise si falla la cadena o el motor.
8	NO VOL A ALMAC (EL RETENEDOR NO SE ALMACENÓ)	Tanto el sensor de zona de trabajo como el sensor de retenedor almacenado permanecen apagados demasiado tiempo después de presionar LIBERAR.	Revise si hay obstrucciones o cuña de RIG y elimínelas. Revise si los componentes móviles están agarrotados o dañados. Revise el funcionamiento de apertura y cierre correcto del interruptor limitador LS2. Revise si falla la cadena o el motor.
9	SENS RET ENC (AMBOS SENSORES DEL RETENEDOR ENCENDIDOS)	Tanto el sensor de zona de trabajo (LS1) y como el sensor de retenedor almacenado (LS2) están ENCENDIDOS al mismo tiempo.	Revise el funcionamiento de apertura y cierre correcto del interruptor limitador LS1 y LS2. Verifique el cableado de campo hacia los interruptores limitadores LS1 y LS2.

SOLUCIÓN DE PROBLEMAS

Fallas del retenedor PowerStop/Stop-Tite

N.º	Falla	Causa	Solución de problemas
6	QUEDÓ ALMACEN (RETENEDOR ALMACENADO)	El interruptor limitador o de proximidad de retenedor almacenado permanece encendido demasiado tiempo después de presionar ENGANCHAR.	Revise si hay obstrucciones y elimínelas. Revise si los componentes móviles están agarrotados o dañados. Revise el funcionamiento de apertura y cierre correcto de los interruptores de proximidad. Revise el funcionamiento del motor y la bomba.
7	QUED ZONA TRAB (EL RETENEDOR QUEDÓ ENGANCHADO)	El interruptor limitador o de proximidad de la zona de trabajo permanece encendido demasiado tiempo después de presionar LIBERAR.	Revise si hay obstrucciones y elimínelas. Revise si los componentes móviles están agarrotados o dañados. Revise el funcionamiento de apertura y cierre correcto de los interruptores de proximidad. Revise el funcionamiento del motor y la bomba.
8	NO VOL A ALMAC (EL RETENEDOR NO SE ALMACENÓ)	Tanto el sensor de zona de trabajo como el sensor de retenedor almacenado permanecen apagados demasiado tiempo después de presionar LIBERAR.	Revise si hay obstrucciones y elimínelas. Revise si los componentes móviles están agarrotados o dañados. Revise el funcionamiento de apertura y cierre correcto de los interruptores de proximidad. Revise el funcionamiento del motor y la bomba.
12	SENS RET ENC (AMBOS SENSORES DEL RETENEDOR ENCENDIDOS)	Tanto el sensor de RIG como el sensor de retenedor almacenado están ENCENDIDOS al mismo tiempo.	Revise si hay obstrucciones y elimínelas. Revise en el remolque si la barra RIG está inusualmente baja cuando se purga completamente la suspensión neumática. Revise si el sensor de RIG y el interruptor de proximidad funcionan correctamente. Revise el funcionamiento del motor y la bomba.

SOLUCIÓN DE PROBLEMAS

Fallas del retenedor PowerHold/Hold-Tite

N.º	Falla	Causa	Solución de problemas
6	QUEDÓ ALMACEN (RETENEDOR ALMACENADO)	El interruptor limitador o de proximidad de retenedor almacenado permanece encendido demasiado tiempo después de presionar ENGANCHAR.	Revise si hay obstrucciones y elimínelas. Revise si los componentes móviles están agarrotados o dañados. Revise el funcionamiento de apertura y cierre correcto de los interruptores de proximidad. Revise el funcionamiento del motor y la bomba.
8	NO VOL A ALMAC (EL RETENEDOR NO SE ALMACENÓ)	Tanto el sensor de zona de trabajo como el sensor de retenedor almacenado permanecen apagados demasiado tiempo después de presionar LIBERAR.	Revise si hay obstrucciones y elimínelas. Revise si los componentes móviles están agarrotados o dañados. Revise el funcionamiento de apertura y cierre correcto de los interruptores de proximidad. Revise el funcionamiento del motor y la bomba.
14	TIEM RET EXC (TIEMPO ENGAN RETENEDOR EXCED)	El sensor de retenedor elevado permanece APAGADO demasiado tiempo después de presionar ENGANCHAR.	Revise si hay obstrucciones y elimínelas. Revise si el interruptor de proximidad elevado funciona correctamente. Revise si los componentes hidráulicos, el bloque de corredera y el conjunto soldado del estante presentan agarrotamiento o daños. Revise el funcionamiento del motor y la bomba.
15	RET NO ALMAC (RETENEDOR NO ALMACENADO)	Los sensores de retenedor enganchado, elevado y almacenado están todos APAGADOS mientras la unidad está inactiva.	Revise si el interruptor de proximidad de retenedor almacenado funciona correctamente. Verifique el cableado de campo hacia el interruptor de proximidad de retenedor almacenado. Revise si hay ingreso de agua en la caja de empalmes.
16	ENG RET INV (ENGANCHE RETEN NO VÁLIDO)	El sensor de retenedor enganchado está ENCENDIDO, pero los sensores de retenedor elevado y almacenado están APAGADOS mientras la unidad está inactiva.	Revise si el interruptor de proximidad enganchado funciona correctamente. Verifique el cableado de campo hacia el interruptor de proximidad enganchado. Revise si hay ingreso de agua en la caja de empalmes.
17	ELEV RET INV (POSICIÓN ELE RETEN NO VÁLIDA)	El sensor de retenedor elevado está ENCENDIDO, pero los sensores de retenedor enganchado y almacenado están APAGADOS mientras la unidad está inactiva.	Revise si el interruptor de proximidad elevado funciona correctamente. Verifique el cableado de campo hacia el interruptor de proximidad elevado. Revise si la barra de empuje, la barra en Z y el resorte tienen agarrotamiento o daños. Verifique que la barra en Z no se haya atascado sobre el interruptor de proximidad. Revise si hay ingreso de agua en la caja de empalmes.
18	ALMAC Y ENG (SENS ALMAC Y ENGA ENCENDIDOS)	Tanto el sensor de retenedor enganchado como el sensor de retenedor almacenado están ENCENDIDOS al mismo tiempo.	Revise que los interruptores de proximidad funcionen correctamente. Verifique el cableado de campo hacia los interruptores de proximidad. Revise si el bloque de pestillo y el conjunto soldado del estante tienen agarrotamiento o daños. Verifique que el conjunto soldado del estante no se haya atascado sobre el interruptor de proximidad. Revise si hay ingreso de agua en la caja de empalmes.
19	ALMAC Y ELEV (SENS ALMAC Y ELEV ENCENDIDOS)	Tanto el sensor de retenedor elevado como el sensor de retenedor almacenado están ENCENDIDOS al mismo tiempo.	Revise si los interruptores de proximidad funcionan correctamente. Verifique el cableado de campo hacia los interruptores de proximidad. Revise si la barra de empuje, la barra en Z y el resorte tienen agarrotamiento o daños. Verifique que la barra en Z no se haya atascado sobre el interruptor de proximidad. Revise si hay ingreso de agua en la caja de empalmes.

SOLUCIÓN DE PROBLEMAS

Fallas del retenedor PowerHook

N.º	Falla	Causa	Solución de problemas
6	QUEDÓ ALMACEN (RETENEDOR ALMACENADO)	El sensor del carril de guía más interior permanece encendido demasiado tiempo después de presionar ENGANCHAR.	Revise si hay obstrucciones y elimínelas. Revise si el interruptor de proximidad del carril de guía más interior funciona correctamente. Revise el funcionamiento del motor y la bomba.
20	NO SE EXTEND (NO SE EXTEND A TIEMPO)	El sensor de carril de guía más exterior permanece ENCENDIDO demasiado tiempo después de que el gancho intenta extenderse.	Revise si hay obstrucciones y elimínelas. Revise si el interruptor de proximidad del carril de guía más exterior funciona correctamente. Revise el funcionamiento del motor y la bomba.
21	NO SE ENGAN (NO SE ENGAN A TIEMPO)	El sensor del carril de guía central Y el presostato permanecen APAGADOS demasiado tiempo después de que el gancho intenta retraerse.	Revise si hay obstrucciones y elimínelas. Revise si el interruptor de proximidad del carril de guía central funciona correctamente. Verifique el cableado de campo hacia las bobinas de solenoide C1 y C2. Verifique el cableado de campo hacia el interruptor de diferencial de presión. Revise el funcionamiento del motor y la bomba.
22	NO BAJÓ (NO BAJÓ A TIEMPO)	El sensor del muñón permanece APAGADO demasiado tiempo después de que el gancho intenta bajar.	Revise si hay obstrucciones y elimínelas. Revise si el interruptor de proximidad del muñón trasero funciona correctamente. Verifique el cableado de campo hacia las bobinas de solenoide B y D. Revise el funcionamiento del motor y la bomba.
23	NO RETRAJO (NO SE RETRAJ A TIEMPO)	El sensor del carril de guía más interior Y el presostato permanecen APAGADOS demasiado tiempo después de que el gancho intenta retraerse.	Revise si hay obstrucciones y elimínelas. Revise si el interruptor de proximidad del carril de guía más interior funciona correctamente. Verifique el cableado de campo hacia las bobinas de solenoide C1 y C2. Verifique el cableado de campo hacia el interruptor de diferencial de presión. Revise el funcionamiento del motor y la bomba.
24	NO SE ELEVÓ (NO SE ELEVÓ A TIEMPO)	El sensor del muñón permanece ENCENDIDO demasiado tiempo después de que el gancho intenta subir.	Revise si hay obstrucciones y elimínelas. Revise si el interruptor de proximidad del muñón trasero funciona correctamente. Verifique el cableado de campo hacia las bobinas de solenoide B y D. Revise el funcionamiento del motor y la bomba durante el ciclo.
25	MÁX RET EXC (TIEMPO FUNC MÁX RETEN EXCED)	El motor y la bomba del retenedor han estado funcionando continuamente por demasiado tiempo sin completar el ciclo.	Revise si hay obstrucciones y elimínelas. Revise si todos los interruptores de proximidad de los carriles de guía funcionan correctamente. Revise el funcionamiento del motor y la bomba. Revise si la válvula de alivio de presión tiene los ajustes correctos.
26	NO SE EXTEND (NO SE EXTEND A TIEMPO)	El sensor de carril de guía más exterior permanece ENCENDIDO demasiado tiempo después de que el gancho intenta extenderse.	Revise si hay obstrucciones y elimínelas. Revise si el interruptor de proximidad del carril de guía más exterior funciona correctamente. Revise el funcionamiento del motor y la bomba.
28	FALL SEN ZON (FALLA SENSOR ZONA DE TRABAJO)	El sensor del carril de guía más interior está ENCENDIDO mientras el sensor del carril de guía central está APAGADO.	Revise si todos los interruptores de proximidad de los carriles de guía funcionan correctamente. Verifique el cableado de campo hacia todos los interruptores de proximidad del carril de guía.
29	FALLA SEN EXT (FALLA SENSOR DE EXTENSIÓN)	El sensor del carril de guía más interior o el sensor del carril de guía central están ENCENDIDOS mientras el sensor del carril de guía más exterior está APAGADO.	Revise si todos los interruptores de proximidad de los carriles de guía funcionan correctamente. Verifique el cableado de campo hacia todos los interruptores de proximidad del carril de guía.

SOLUCIÓN DE PROBLEMAS

Fallas del retenedor PowerHook (continuación)

N.º	Falla	Causa	Solución de problemas
33	PRESOSTATO (PRESOSTATO ACTIVADO)	El sensor del carril de guía más interior está APAGADO mientras el presostato está ENCENDIDO después de que el gancho intenta retraerse.	Revise si hay obstrucciones y elimínelas. Revise si el interruptor de proximidad del carril de guía más interior funciona correctamente. Verifique el cableado de campo hacia las bobinas de solenoide C1 y C2. Verifique el cableado de campo hacia el interruptor de diferencial de presión. Revise el funcionamiento del motor y la bomba.

SOLUCIÓN DE PROBLEMAS

Códigos SAM de LiftMaster®

Cuando un operador de puerta comercial Logic 5.0 con capacidad para sistema de alerta de mantenimiento (SAM) LiftMaster® se conecta con el sistema de control iDock, el sistema de control es capaz de diagnosticar e informar los códigos SAM de LiftMaster® a medida que ocurren; el personal de mantenimiento o los proveedores de servicio pueden acceder al historial de códigos en el menú Mantenimiento. Si el sistema de control iDock muestra un código SAM, comuníquese con el personal de mantenimiento o proveedor de servicio con la información del equipo y la falla.

Consulte las siguientes tablas para conocer los detalles de los códigos: Para obtener información acerca de los códigos SAM y las instrucciones de restablecimiento, consulte el Manual de instalación de LiftMaster®.



PRECAUCIÓN

Un entorno de trabajo seguro exige que todos los equipos estén funcionando de manera correcta. NO use un sistema de control iDock con fallas o cualquier otro equipo de carga de andén con piezas quebradas o que falten.

N.º	Falla	Síntoma	Solución
D1	SERVIC PEND CÓD SAM ACTIVO	Funcionamiento normal.	El SAM se activó por un conteo de ciclos o meses. Consulte el Manual de instalación de LiftMaster® para obtener instrucciones de restablecimiento.
D2	SIN ENTR RPM DUR APERT/CIERRE	La puerta solo responde a comandos de presión constante.	El embrague se desliza; ajuste el embrague, verifique la conexión del sensor de RPM o reemplace el sensor de RPM.
D3	FIN TMPO ESP DE TMPZ FUNC MÁX	La puerta se detiene antes de alcanzar el tiempo deseado.	Revise si el operador tiene alguna falla (por ejemplo, interruptor de límite malo), programe el Temporizador de funcionamiento máximo O restablezca los valores predeterminados de fábrica.
D4	OBSTRUCCIÓN DURANTE CIERRE	El operador se revertirá a la posición ABIERTO.	Retire la obstrucción o vuelva a alinear el sensor fotoeléctrico.
D5	ERR DE BOTÓN	La estación de control no responde.	La estación de control se debe arreglar o reemplazar antes de que se reconozca como una entrada.
D6	OPC NO VÁLIDA TARJETA CONECTAD	La tarjeta opcional no funciona correctamente.	Consulte la página de accesorios del Manual de instalación de LiftMaster® para obtener una lista de tarjetas opcionales compatibles.
D7	FOTOCÉLULA ERROR O RETIRADO	Funcionamiento normal (transferencia de presión constante de 5 segundos requerida para cerrar).	Se borra cuando se quita o conecta el dispositivo de protección contra atrapamiento.
D8	BAJO VOLTAJE ERROR O RETIRADO	El operador funcionará siempre y cuando haya energía.	1. Revise el voltaje en la línea de CA. 2. Revise si el transformador secundario tiene bajo voltaje. Demasiados accesorios se pueden conectar al transformador.
D9	FALLA DE TARJETA DE PODER	No hay movimientos del operador.	Reemplace la tarjeta de poder.
D10	NO EN MODO PROG/CAMB PUENT	La fase no cambia.	Ingrese al modo programación y mueva el puente de fase para cambiar la fase.
D11	ERROR POR SOBREVOLTAJE	El operador funcionará siempre y cuando no falle un componente.	1. Revise el voltaje en la línea de CA. 2. El voltaje debe estar entre +/- 10 % del voltaje previsto.
D12	FALLA DETEC CORRIENTE	El motor se mueve por ciclos limitados, luego no se mueve más.	1. Revise la conexión de cableado de detección de corriente. 2. Apague y encienda el operador después de que se haya arreglado el cableado.

Kit de actualización de integración de SAM LiftMaster®

Para los controles de iDock que no se pidan originalmente con la opción de integración Logic 5.0 de SAM LiftMaster®, los componentes se pueden comprar como un kit y se puede instalar en el campo. **El kit de interfaz Logic 5.0, número de pieza 7147-0001, incluye todo lo necesario para actualizar la integración Logic 5.0 de SAM LiftMaster® en los controles de iDock.**

Nota: El sistema iDock debe ejecutar una versión de firmware 1.4.9 o posterior para usar la integración de Logic 5.0. Las unidades con versión de firmware 1.4.8 o anterior necesitarán adicionalmente una actualización mediante una tarjeta SD para instalar el firmware más reciente. La versión actual del firmware se puede verificar en el submenú Diagnóstico (Menú principal ► Ajustes ► Acceso al programa ► Diagnóstico ► Info controlador).

Systems, LLC no es responsable por el tiempo perdido si no se revisa el firmware o si no se utiliza la tarjeta SD de actualización necesaria antes de intentar instalar la actualización de interfaz Logic 5.0.

¿Interesado en el kit de actualización de integración de SAM LiftMaster®?

Estamos aquí para ayudarlo de lunes a viernes, de 8 a. m. a 4:30 p. m. CST.

Llámenos al 262-255-1510 o al número gratuito 1-800-643-5424.

Envíenos un correo electrónico a Sales@LoadingDockSystems.com.

PIEZAS

Componentes externos

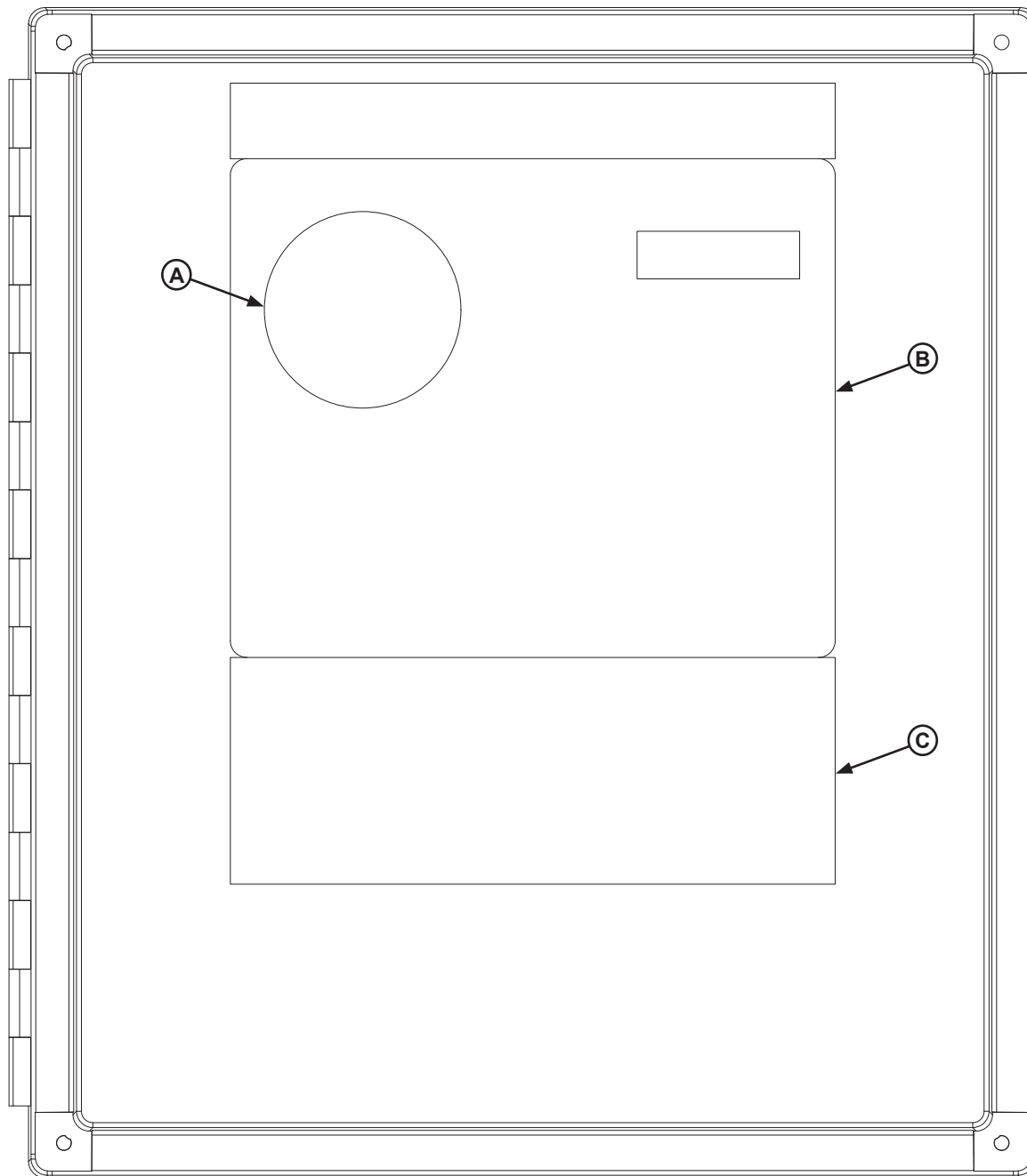

Elemento	Cantidad	Número de pieza	Descripción
A	1	0961-0002	Tarjeta de luz LED
B	1	*	Membrana principal del botón pulsador
C	1	*	Membrana secundaria del botón pulsador

**Proporcione el número de serie del sistema de control iDock cuando realice pedidos por correo electrónico, teléfono o fax.*

Componentes internos

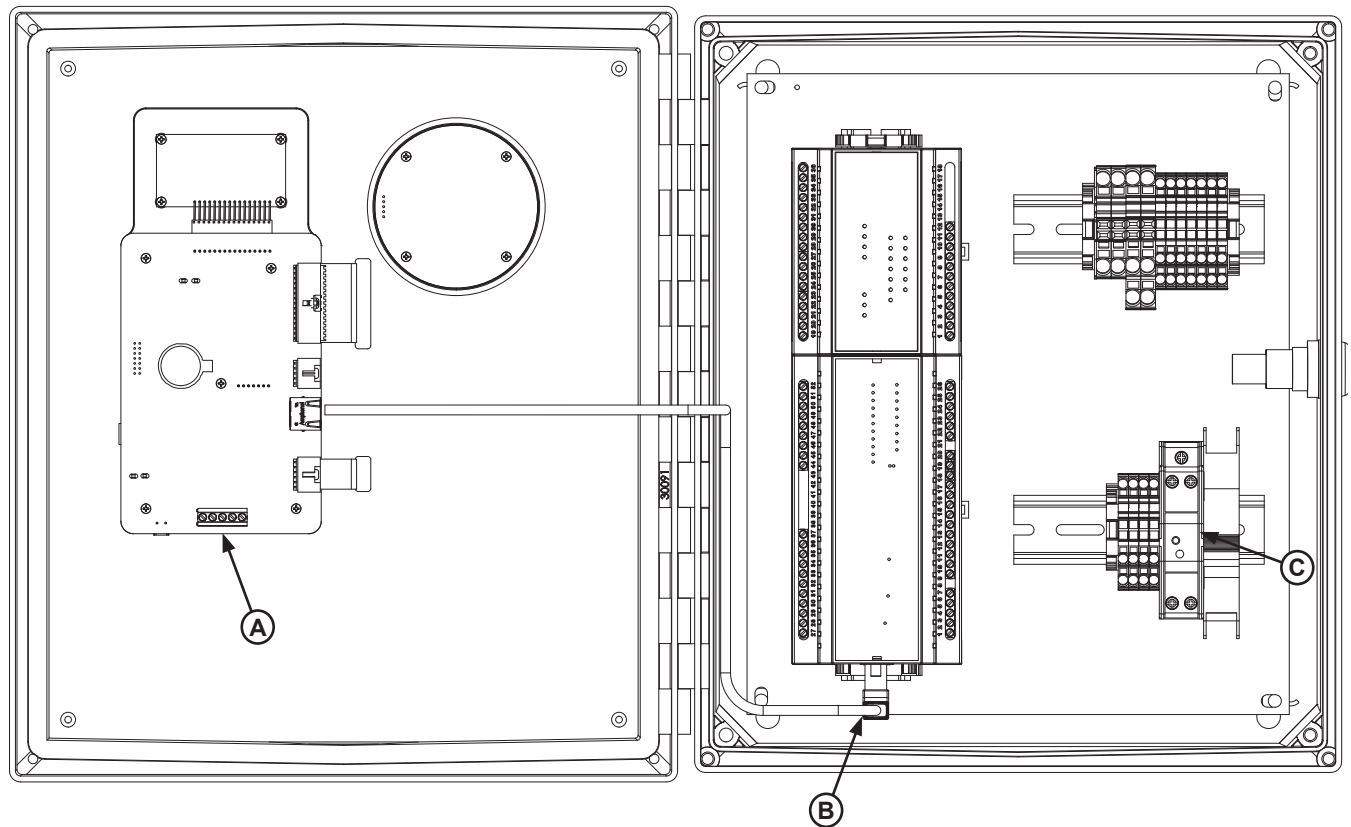

Elemento	Cantidad	Número de pieza	Descripción
A	1	0965-0001*	Tarjeta principal
B	1	4305-0618	Cable RJ45
C	1	1841-0143*	Suministro de alimentación, 30 W
		1841-0146*	Suministro de alimentación, 60 W (no se muestra en la imagen)

*Proporcione el número de serie del sistema de control iDock cuando realice pedidos por correo electrónico, teléfono o fax.

PIEZAS

Tarjetas de terminales y expansión

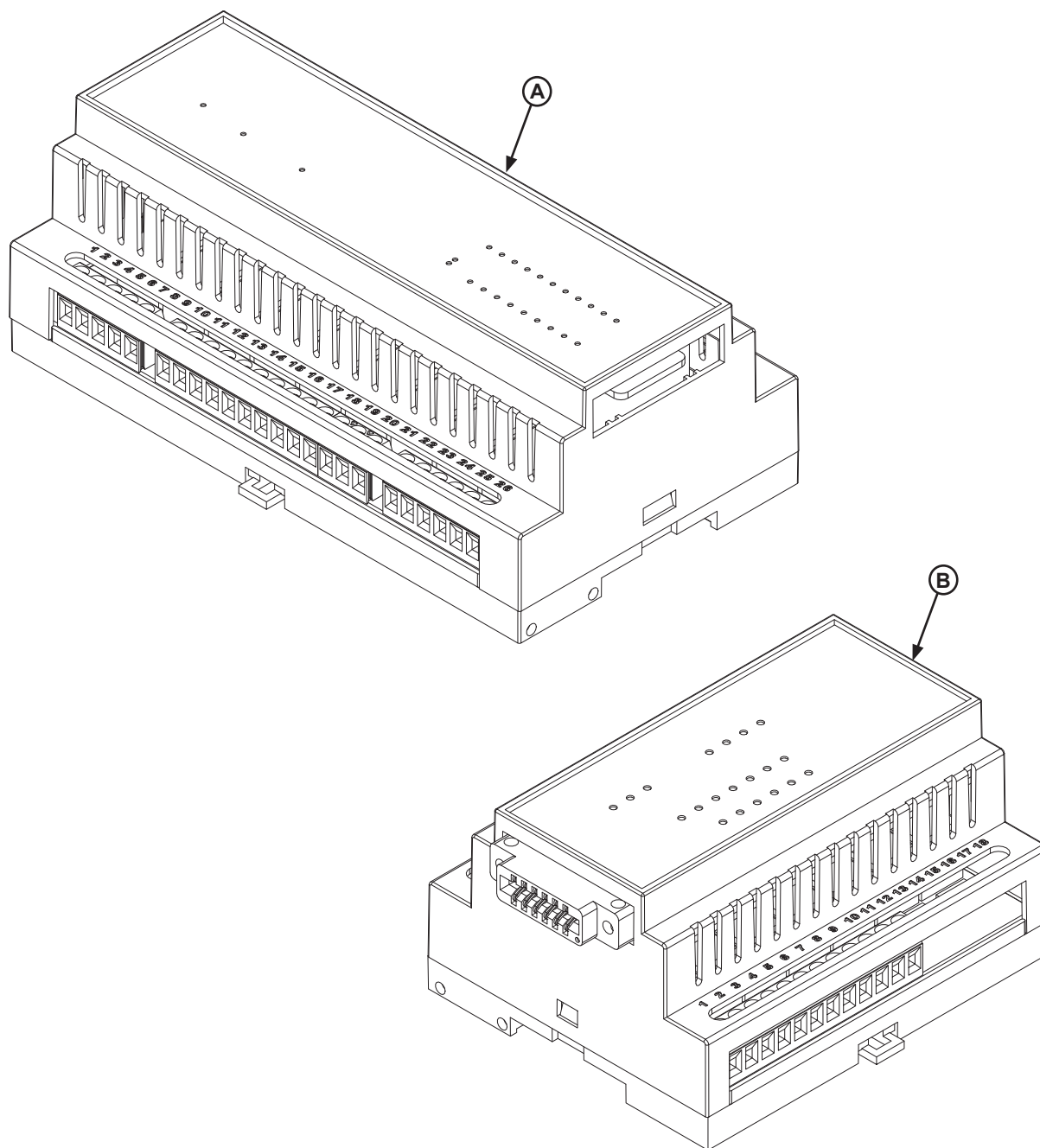

Elemento	Cantidad	Número de pieza	Descripción
A	1	7141-0359*	Tarjeta de terminales, grande
		7141-0358*	Tarjeta de terminales, pequeña (no se muestra en la imagen)
B	1	7141-0360*	Tarjeta de expansión

*Proporcione el número de serie del sistema de control iDock cuando realice pedidos por correo electrónico, teléfono o fax.

OSLA (Conjunto de luces exteriores)

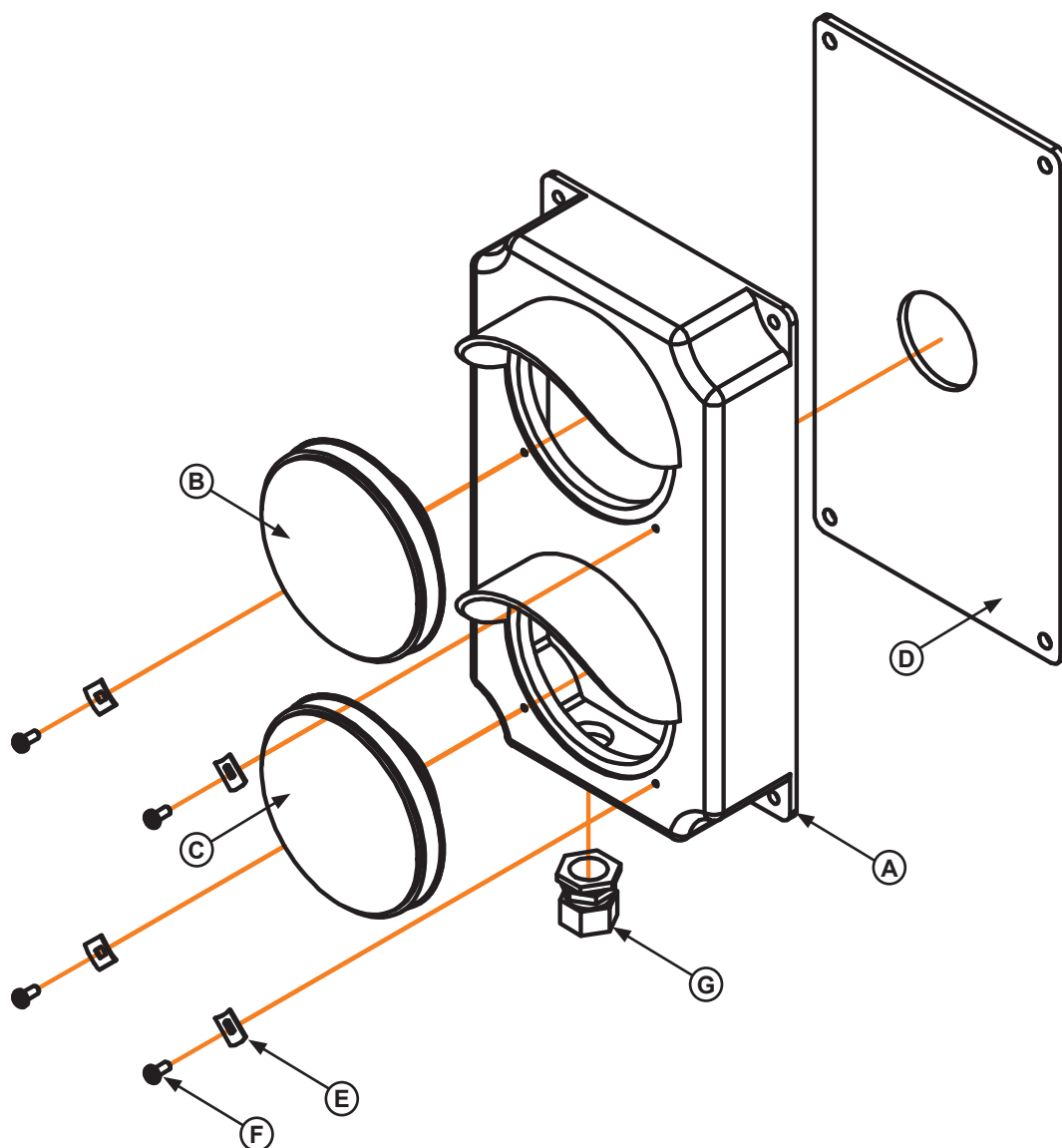

Elemento	Cantidad	Número de pieza	Descripción
*	1	3055-0011	Carcasa completa de luces, plástico amarillo, con luces LED de 12 V*
A	1	3051-0002	Solo carcasa de luces, plástico amarillo
B	1	3051-0147	Conjunto de lente LED rojo, carcasa y circuito, 12 V
C	1	3051-0149	Conjunto de lente LED verde, carcasa y circuito, 12 V
D	1	3051-0068	Junta de montaje
E	4	3051-0105	Sujetador del lente
F	4	3051-0104	Tornillo sujetador del lente
G	1	*	Perno para paso de cables, 3/4" x 3/8"

PIEZAS

Señales



A



C



B

Elemento	Número de pieza	Descripción
A	1751-0462	Señal exterior, Entre o salga
B	1751-0463	Señal exterior, Entre o salga (imagen invertida)
C	1751-1013	Señal interior, Entrar solo con luz verde

Esta página se dejó intencionalmente en blanco.

MISCELÁNEOS

Sensores iDock

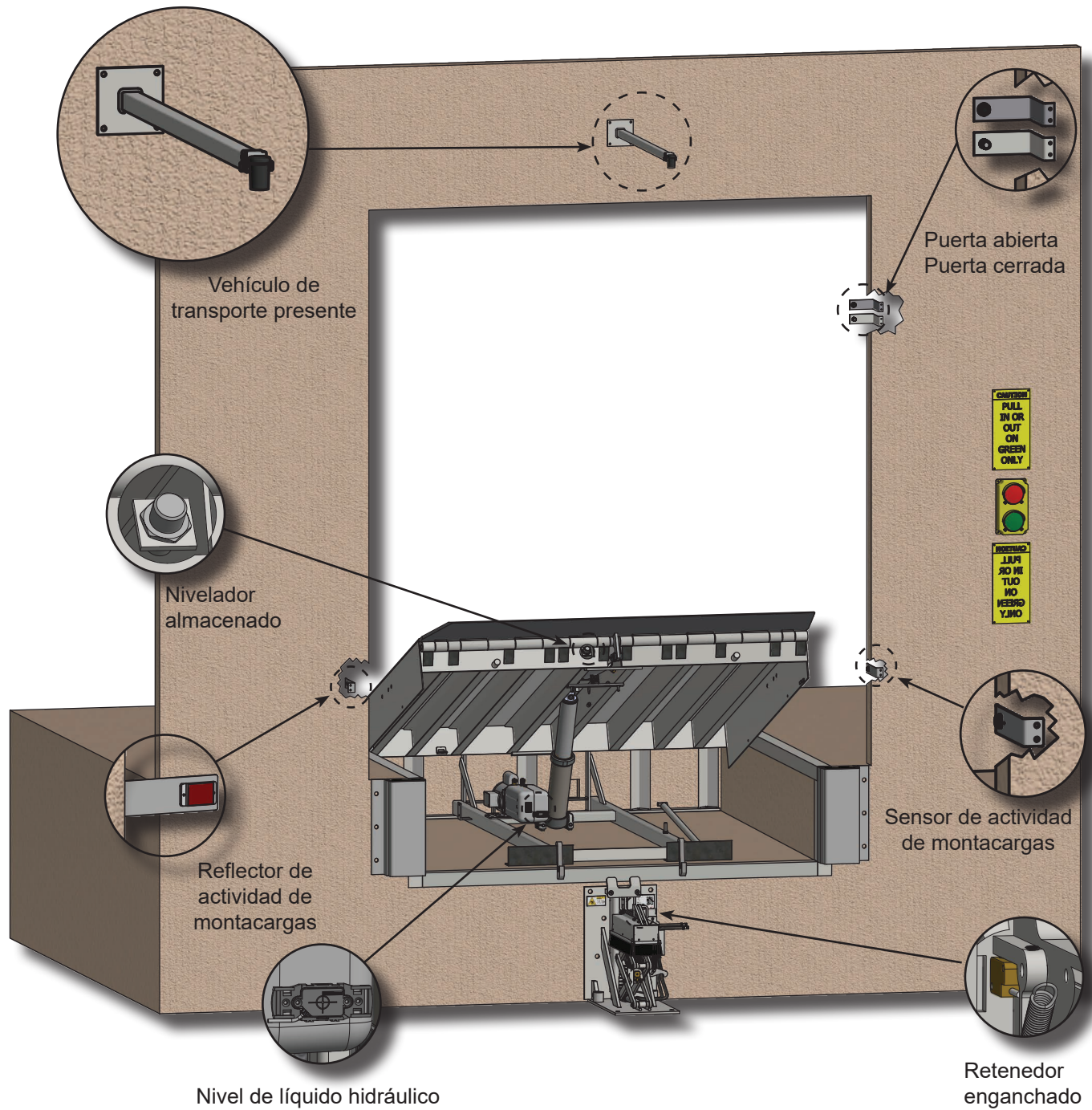

Sensores iDock

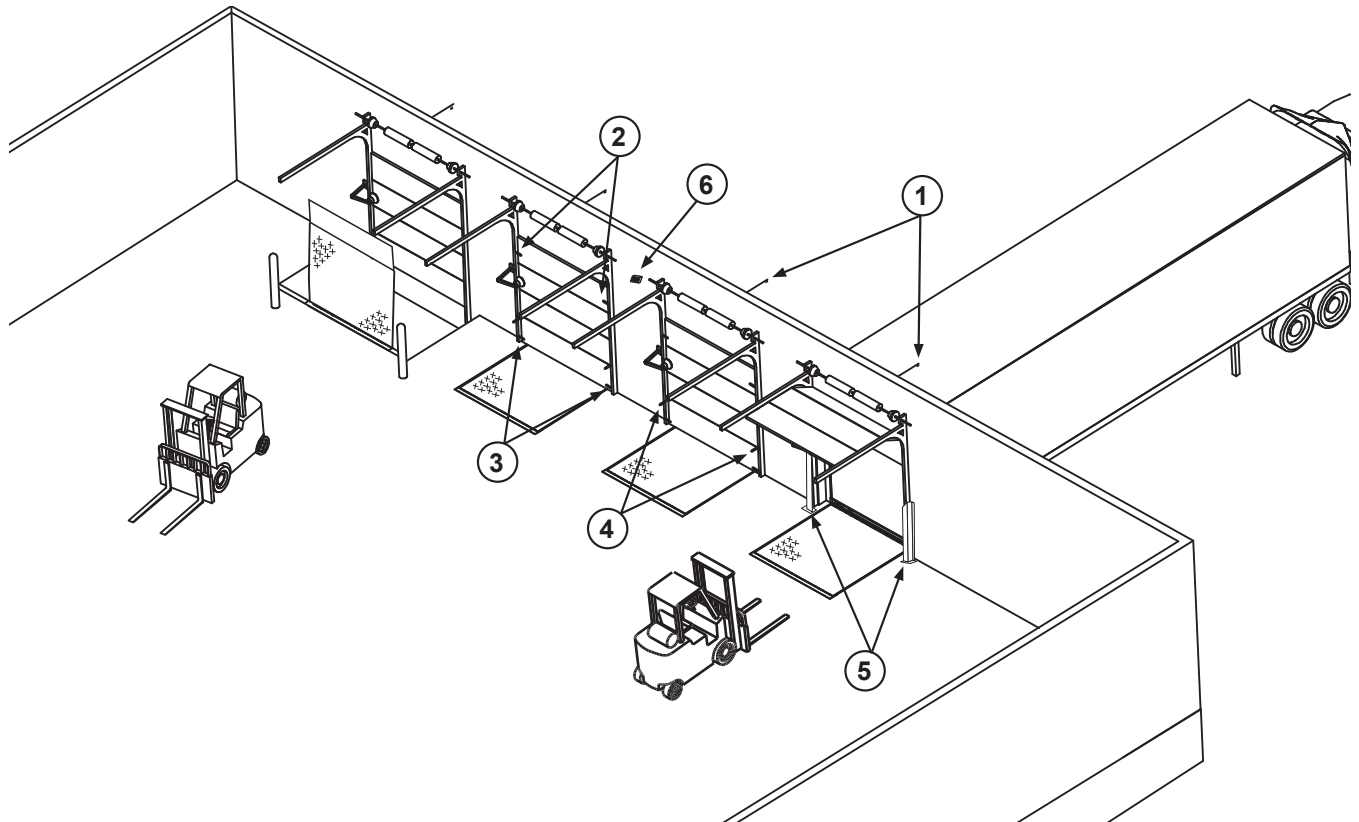

Con los sensores opcionales iDock, el sistema de control iDock puede registrar información detallada de tráfico y conteo de ciclo de la puerta y del andén para consulta posterior:

- Los sensores de camión presente registran cada vez que hay un vehículo de transporte en un área del andén.
- Puerta abierta y Puerta cerrada proporcionan datos acerca de cuánto tiempo permanecen abiertas las puertas de la instalación, y también se puede incorporar en las secuencias de interbloqueo.
- Los sensores de actividad de montacargas rastrean cada vez que un montacargas entra o sale de un vehículo de transporte.
- Los sensores de líquido notifican al operador del equipo cuando el nivelador de andén o el retenedor de vehículos tiene un nivel bajo de líquido hidráulico.

Los sensores de andén de carga y iDock Controls de marcas de Systems también pueden enviar datos a la nube con iDock Connect, un software en línea para los análisis de andén de carga. Consulte la página 78 para obtener más información acerca de iDock Connect.

¿Interesado en los sensores iDock?

Estamos aquí para ayudarlo de lunes a viernes, de 8 a. m. a 4:30 p. m. CST.
Llámenos al 262-255-1510 o al número gratuito 1-800-643-5424.
Envíenos un correo electrónico a Sales@LoadingDockSystems.com.



Monitoree y mejore la eficiencia de su andén de carga en línea con iDock Connect. Una vez que los equipos de andén de marcas de Systems estén instalados con iDock Controls y emparejados con iDock Gateway, simplemente cree una cuenta en línea en iDockConnect.com y reciba los análisis de su actividad de andén de carga.

Actividad actual del andén

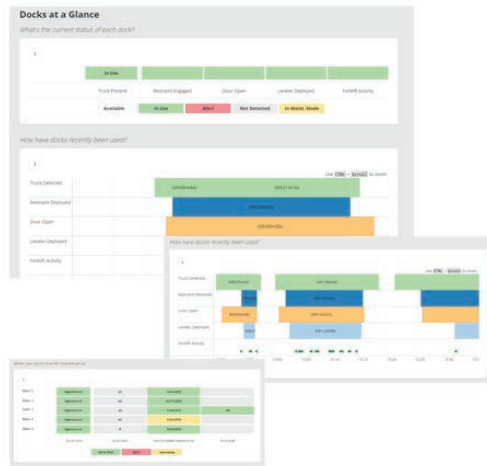

Actividad del andén en el tiempo

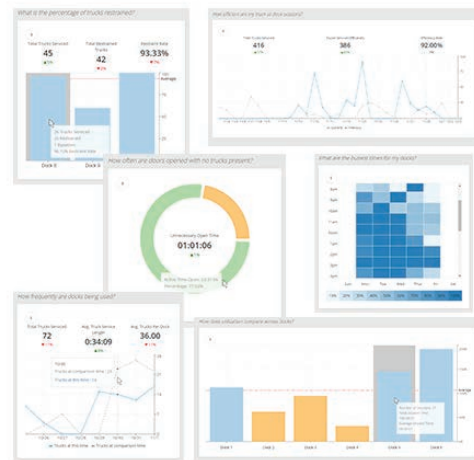

Desde su tablero de control con iDock Connect, puede revisar rápidamente el estado actual de todos los andenes de carga, qué andenes están disponibles, cuál es la actividad actual o cuál ha sido la actividad más reciente y cómo ha sido el rendimiento actual de los andenes.

Analice la actividad del andén durante un período seleccionado y compárelo con un período anterior. Esto le permite monitorear los cambios en la eficiencia de carga, comparar el rendimiento de cada andén y analizar cuándo se utilizan más los andenes.

Notificaciones

Con iDock Connect, puede recibir alertas por correo electrónico o mensaje de texto sobre eventos de andén de carga como mantenimiento atrasado, actividad fuera de horario, puertas abiertas, llegada/salida de camiones y mucho más.



Aumente la productividad



Simplifique el mantenimiento



Priorice la seguridad



Refuerce la seguridad

¿Desea ver iDock Connect en acción?

Estamos aquí para ayudarlo de lunes a viernes, de 8 a. m. a 4:30 p. m. CST.

Llámenos al 262-255-1510 o al número gratuito 1-800-643-5424.

Envíenos un correo electrónico a Sales@LoadingDockSystems.com.

Información del cliente

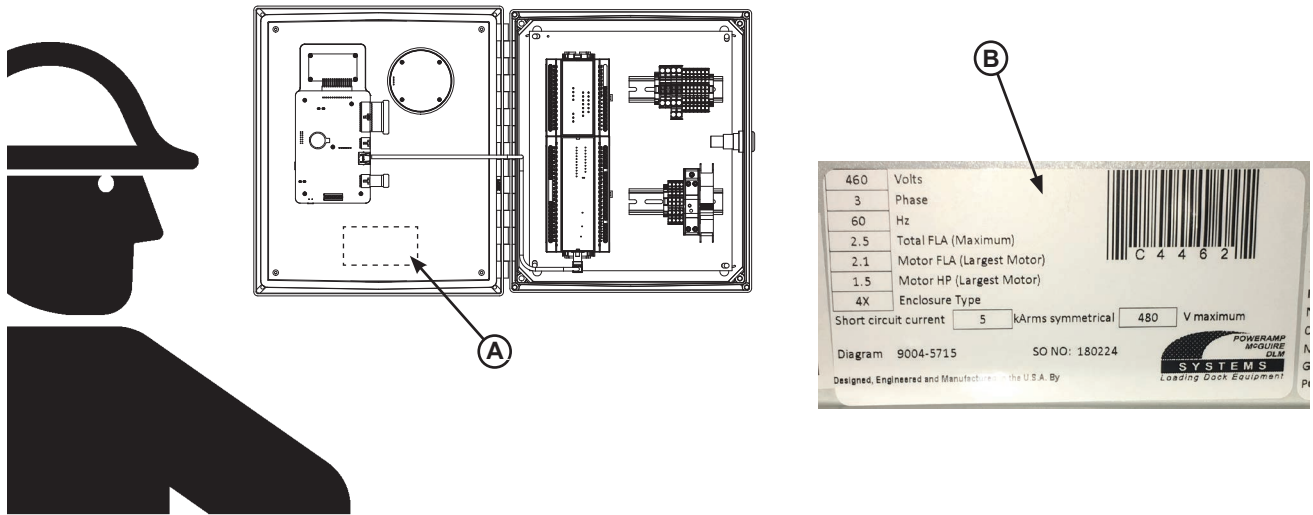

NOTA: Consulte las figuras para ver la orientación de la caja de control y un ejemplo de calcomanía.

La calcomanía de número de modelo y serie de la CAJA DE CONTROL está ubicada en la parte interna de la puerta de la caja (A).

Cuando recibe un equipo nuevo, escriba el número de modelo y serie en el formulario proporcionado. Esto ayudará a garantizar que se guarden bien los números en caso de que se pierda o dañe la calcomanía de número de modelo y serie (A, B).

Además, escriba el número de trabajo de Systems, LLC, la empresa que instaló el nivelador de andén y el nombre del propietario original. Esto ayudará a identificar el nivelador de andén específico si es que se requiere más información.

Cuando haga un pedido, use la descripción y los números de las piezas para ayudar a identificar el elemento solicitado. No use los números de "elemento". Estos son únicamente para ubicar el lugar de las piezas. Siempre proporcione el NÚMERO DE MODELO o NÚMERO DE SERIE del nivelador de andén.

Para mantenimiento, llame o comuníquese con:

Systems, LLC
P.O. Box 309
Germantown, WI 53022

Teléfono: (800) 643-5424
Fax: +1 (262) 255-5917

www.loadingdocksystems.com

Información del sistema de control iDock

Modelo _____

N.º de serie _____

N.º de trabajo de Systems, LLC _____

Interbloqueo del nivelador de andén

Modelo _____

N.º de serie _____

N.º de trabajo de Systems, LLC _____

Información del retenedor de vehículos

Modelo _____

N.º de serie _____

N.º de trabajo de Systems, LLC _____

Información del propietario original

Nombre _____

Dirección _____

Información del instalador

Nombre _____

Dirección _____

Fecha de instalación _____

GARANTÍA ESTÁNDAR DEL PRODUCTO

SYSTEMS, LLC garantiza que sus productos estarán libres de defectos en diseño, materiales y mano de obra por un período de un (1) año desde la fecha de envío. Todas las reclamaciones por incumplimiento de esta garantía se deben realizar dentro de 30 días después de que se detecte o se pueda detectar el defecto con un cuidado razonable. En ningún caso se debe realizar una reclamación más de 30 días después de que haya vencido esta garantía. Para tener derecho a recibir los beneficios de esta garantía, el producto se debe haber instalado, mantenido y operado correctamente, de acuerdo con todas las recomendaciones del fabricante o los parámetros de diseño especificados y no se debe haber sometido de otro modo a abuso, uso indebido, aplicación indebida, inclemencias del clima, sobrecarga, reparación o modificación no autorizadas, aplicación en un ambiente corrosivo o falta de mantenimiento. La lubricación, los ajustes y la inspección periódicos de acuerdo con todas las recomendaciones de los fabricantes son de exclusiva responsabilidad del propietario o usuario.

En caso de un defecto, según lo determine SYSTEMS LLC, cubierto por esta garantía, SYSTEMS LLC deberá solucionar dicho defecto mediante reparación o reemplazo de cualquier equipo o pieza defectuoso, y cubrirá los costos de piezas, mano de obra y transporte. Esto será la única solución para todas las reclamaciones, ya sea que se basen en el contrato, negligencia o responsabilidad estricta.

LIMITACIONES DE LA GARANTÍA

LAS GARANTÍAS ANTERIORES REEMPLAZAN CUALQUIER OTRA GARANTÍA, YA SEA EXPRESA O IMPLÍCITA, LO QUE INCLUYE SIN LIMITACIÓN TODAS LAS GARANTÍAS IMPLÍCITAS DE COMERCIALIZACIÓN O IDONEIDAD PARA UN FIN EN PARTICULAR. SYSTEMS LLC Y SUS FILIALES NO SERÁN EN NINGÚN CASO RESPONSABLES ANTE NADIE, INCLUSO TERCEROS, POR DAÑOS INCIDENTALES, EMERGENTES O ESPECIALES DE NINGÚN TIPO, ENTRE LOS QUE SE INCLUYE SIN LIMITACIÓN, EL INCUMPLIMIENTO DE LA GARANTÍA, PÉRDIDA DE USO, PÉRDIDA DE GANANCIAS, INTERRUPCIÓN DE ACTIVIDADES COMERCIALES O PÉRDIDA DE REPUTACIÓN COMERCIAL.